

KRAFT&DELE *professional*

ODKURZACZE NA MOKRO I NA SUCHO

INSTRUKCJA OBSŁUGI

ORYGINALNA

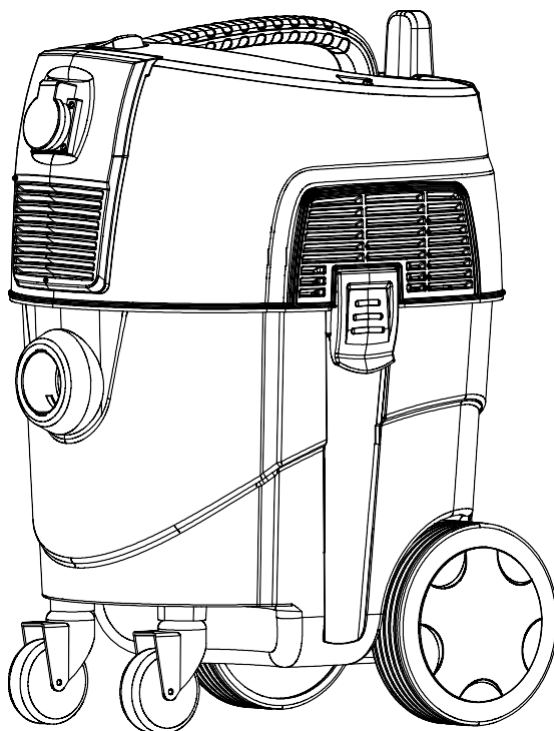

KD472

-
- Przeczytaj uważnie instrukcję przed użyciem i upewnij się, że jest w pełni zrozumiała, zachowaj tę instrukcję

Przeczytaj uważnie instrukcję obsługi przed przystąpieniem do pracy!

Przygotowanie maszyny, obsługa i konserwacja ogólne zasady bezpieczeństwa są podane w instrukcji. Podczas użytkowania należy przestrzegać instrukcji. Jeśli nie spowodował wypadków, producenci nie będą za to odpowiedzialni

⚠ Uwagi dotyczące bezpieczeństwa użytkowania

1. Nie używaj w łatwopalnych cieczach, gazach lub w regionie z wymaganiami przeciwwybuchowymi, chroń przed ogniem
2. wyłącz przełącznik i wyjmij wtyczkę przed czyszczeniem lub naprawą, aby uniknąć ryzyka pożaru
3. Wąż i korpus mogą powodować wyładowania elektrostatyczne, zwróć na to uwagę
4. Nie deptać, ciągnąć składanego węża, gdy wąż jest uszkodzony, nie używać dalej, nie używać ciężkiego lub ostrego węża ciśnieniowego
5. Nie pozwól, aby przewód zasilający zakleszczył się w szczelinie w drzwiach ani używaj przewodu do ciągnięcia odkurzacza środek czyszczący, chroń przewód
6. Chroń własne bezpieczeństwo podczas użytkowania, trzymaj ciało z dala od części ssących lub aktywnych odkurzacza
7. Unikaj wkładania całej maszyny do wody, nie dotykaj wtyczki mokrymi rękami lub mokrym ręcznikiem, aby zapobiec porażeniu prądem
8. Napięcie musi być zgodne z napięciem zasilania, nie używać poza zakresem napięcia
9. Przed wchłonięciem wody należy wyjąć worki na kurz, filtry, użyć filtra gąbkowego
10. Utrzymuj czystość, gdy zbiornik ma dużo kurzu

⚠ Ostrzeżenie

1. Nie pozwól, aby szkło, klej, żelazo i inne ostre zanieczyszczenia pozostały w wężu, korpusie, w przeciwnym razie spowoduje to uszkodzenie węża, worka filtrującego itp.
2. Nie wdychaj gorących, ognistych i żrących, łatwopalnych i wybuchowych przedmiotów, unikaj ryzyka pożaru lub porażenia prądem
3. Wdychanie włosów, papieru, cementu, wapna, pudru szpachlowego, lepkich przedmiotów z łatwością zablokuje próżnię, spowoduje pożar, nie zaleca się ssania tych przedmiotów
4. Nie używaj przez długi czas, gdy wlot powietrza jest zablokowany, w przeciwnym razie spowoduje to uszkodzenie próżni
5. Przestań używać, gdy nienormalny dźwięk, sprawdzanie i czyszczenie
6. Nie pozwalaj dzieciom używać akcesoriów do odkurzacza jako zabawek, aby zapobiec wypadkom
7. Gdy elektryczność jest duża, użyj oddzielnej płyty krosowej, aby zapobiec pożarowi
8. Wyciągnij wtyczkę, gdy nie jest używana, w stanie roboczym, nie wychodź.
9. Nie trzymaj odkurzacza ani przewodu w pobliżu gorących źródeł, chroń je przed ogniem
10. Nie używaj uszkodzonego przewodu i wtyczki, jeśli są zepsute, muszą zostać naprawione przez profesjonalistów

Ważne instrukcje dotyczące bezpieczeństwa:

Jeśli przewód zasilający jest uszkodzony, należy go wymienić na specjalny przewód lub zespół dostępny u producenta lub jego przedstawiciela serwisowego .

To urządzenie nie jest przeznaczone do użytku przez osoby (w tym dzieci) o ograniczonych zdolnościach fizycznych, sensorycznych lub umysłowych lub nieposiadające doświadczenia i wiedzy, chyba że będą one nadzorowane lub zostaną poinstruowane w zakresie korzystania z urządzenia przez osobę odpowiedzialną za ich bezpieczeństwo. Należy nadzorować dzieci, aby nie bawiły się urządzeniem.

To urządzenie może być używane przez dzieci w wieku od 8 lat oraz osoby o ograniczonych zdolnościach fizycznych, sensorycznych lub umysłowych lub nieposiadające doświadczenia i wiedzy, jeśli znajdują się pod nadzorem lub zostały poinstruowane na temat bezpiecznego korzystania z urządzenia i rozumieją zagrożenia zaangażowany. Dzieciom nie wolno bawić się urządzeniem. Czyszczenie i konserwacja użytkownika nie mogą być wykonywane przez

⊗ instrukcje produktu

- Automatyczne czyszczenie
- Mocny i kompaktowy.
- Mokry suchy
- System wielu filtrów powietrza gwarantuje higieniczne czyszczenie.
- Gniazdo elektryczne do elektronarzędzi.
- Specjalna pozycja parkowania dla łatwego użytkownika i oszczędności miejsca.
- Obrotowe koła ułatwiają poruszanie się i bieganie.
- Akcesoria dla nurków.
- Przyjazny dla użytkownika projekt.

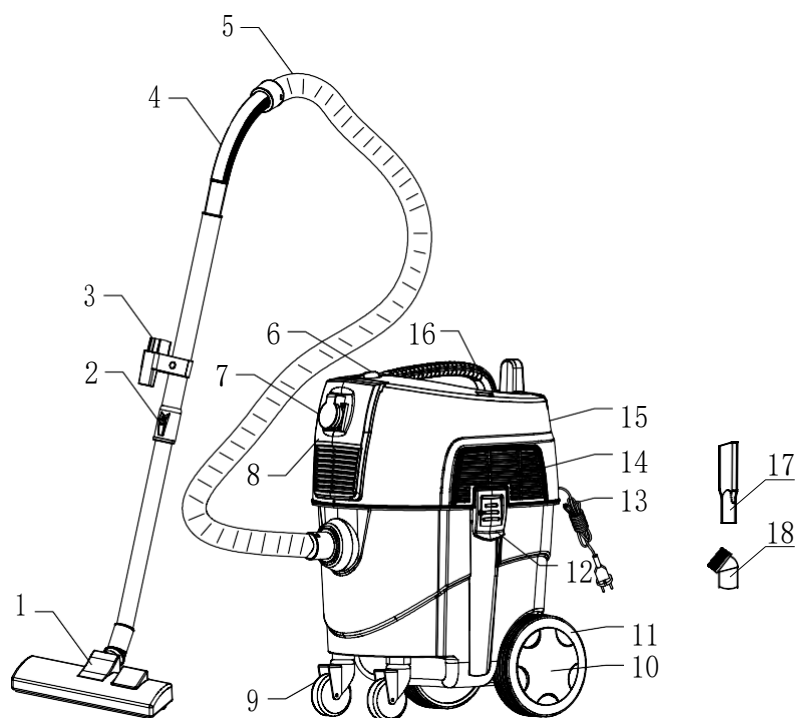

✂ Główny komponenty (powyższy obrazek)

Nr	Nazwa	Nr	Nazwa	Nr	Nazwa
1	Szczotka podłogowa	7	Gniazdko elektryczne	13	kabel zasilający
2	Rurka teleskopowa	8	Panel	14	Płyta wylotu powietrza
3	Hak	9	Koło samonastawne	15	Okladka
4	Złącze węża	10	Pokrywa	16	Uchwyt
5	Wąż	11	Duże koło	17	Mała dysza
6	Przełącznik	12	Zaczep zamka	18	Dysza okrągła

✂ Dane techniczne

Napięcie: 220-240Vrated

Częstotliwość: 50/60Hz

Moc: 2500W max.

Próżnia: ≥ 20 kPa

✂ Zawartość opakowania

Nazwa	Ilość	Nazwa	Ilość
Odkurzacz	1	Instrukcja	1
Wąż	1	Małe kółko	2
Rura teleskopowa	1	Duże kółko	1
Szczotka	1	Pokrywa	2
Okrągła szczotka	1	Mała dysza	1

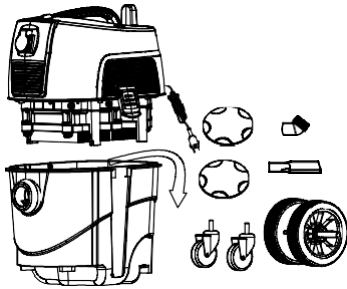

1. Zwolnij blokadę, aby otworzyć górną obudowę, wyjąć koła i akcesoria

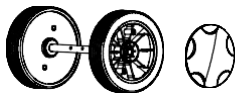

2. Załóż odpowiednio dwie nakładki na duże koło

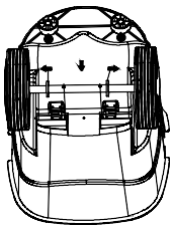

3. Po jednej z każdej strony dwóch uszczeltek. Gdy dwa otwory na osi koła zrównają się z dwoma kolumnami, naciśnij mocno

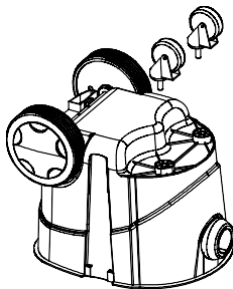

4. Mocno dociśnij, aby zamontować dwa kółka samonastawne w otworach

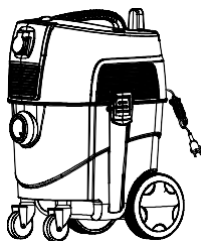

5. Załóż pokrywę i zapnij ją

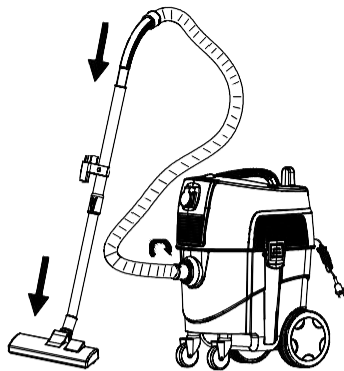

6. Włóż złącze węża do portu ssącego maszyny, obróć je zgodnie z ruchem wskazówek zegara, włóż kolanko do metalowej rury i włóż drugi koniec metalowej rury do szczotki podłogowej

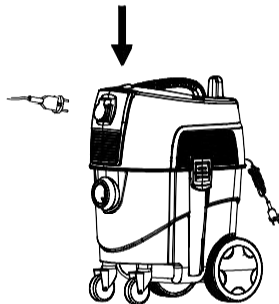

Only choosing "II" button, vacuum cleaner works while the electric tool does, vacuum cleaner stops working after electric tool is closed

Only choosing "I" button, vacuum cleaner works yet the electric tool doesn't work

Only choosing "0" button, both the vacuum cleaner and electric tool don't work for the electricity is cut off.

Switch off the power tool when plug in or/and the switch is being adjusted.

The max load of the power tool is 2000W

Uwaga: podczas pracy maszyny funkcja automatycznego wytrząsania kurzu będzie uruchamiana co 20 sekund i będzie słyszalny dźwięk. Jest to normalny stan pracy, więc nie musisz się martwić.

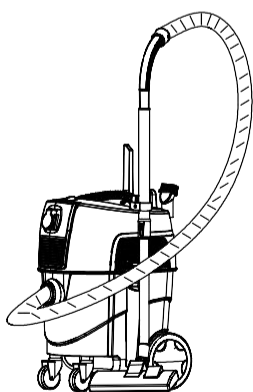

7. Po użyciu maszyny przycisk przełącznika powraca do zera "0".

Gniazdo akcesoriów na metalowej rurce rozprężnej jest wkładane do gniazda wtykowego na głowicy maszyny, a inne akcesoria można wkładać do innych gniazd akcesoriów.

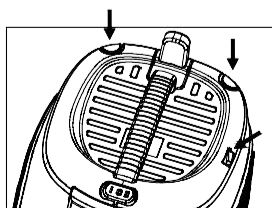

WYMIANA POJEMNIKA NA PYŁ

JEŚLI pojemnik na kurz jest pełny, należy go jak najszybciej opróżnić



8. Zwolnij sprzączkę i zdejmij górny zespół obudowy

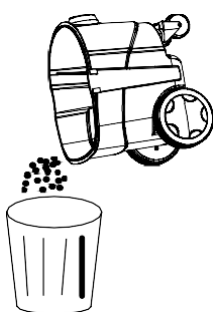

9. Posprzątaj śmieci

a. Worek na kurz jest wyjmowany i wyrzucany do kosza na śmieci (jeśli jest wyposażony w papierowe torby)

b. Umieść śmieci w koszu na śmieci

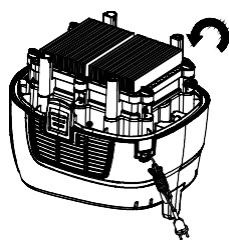

10. Obróć w kierunku przeciwnym do ruchu wskazówek zegara, jak pokazano na rysunku, aby zwolnić 6 haków blokujących i wyjąć filtr Hepa
Uwaga: podczas wkładania filtra Hepa przekręć hak blokujący w przeciwnym kierunku

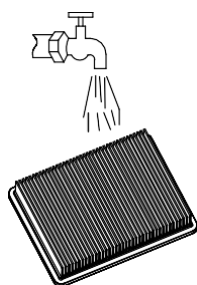

11. Umyj filtr Hepa pod bieżącą wodą zamiast szczoteczki.

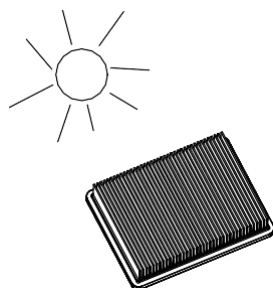

12. Filtr Hepa można suszyć na słońcu lub w sposób naturalny.

⌘ Konserwacja

⌘	Aby wydłużyć czas życia, czas pojedynczego użycia nie powinien być dłuższy niż 20 minut
⌘	Aby przedłużyć żywotność, po użyciu wyczyść korpus, filtr i worek na kurz.
⌘	Dobrze przepleć przewód zasilający, umieść akcesoria w gnieździe
⌘	Oczyść brudną wodę po użyciu, aby zapobiec rdzewieniu lub korozji.
⌘	Oczyść powierzchnię odkurzacza suchą ściereczką, aby woda dostająca się do odkurzacza nie spowodowała zwarcia, a nawet spalenia odkurzacza

⌘ Typowe problem I ich rozwiązanie

Usterka	Możliwy powód	Sposób naprawy
Awaria silnika	1. sprawdź wtyczkę zasilania, czy jest prawidłowo podłączona? 2. sprawdzić gniazdko elektryczne czy jest prąd? 3. Sprawdź przełącznik, czy jest włączony	1. Ponownie włóż wtyczkę do gniazdka 2. Upewnij się, że gniazdko elektryczne jest podłączone do prądu 3. Włącz przełącznik
Oslabienie ssania	1. sprawdzić szczotkę, wąż i rurę teleskopową, czy nie są zablokowane? 2. sprawdź worek na kurz, czy jest pełny? 3. Sprawdź, czy filtr nie jest zablokowany	1. Wyczyść blokady 2. Wyczyść worek na kurz 3. Wyczyść filtr
Wylot gorącego powietrza	1. Sprawdź ssanie czy jest normalne 2. Sprawdź czas użytkowania, jeśli jest dłuższy niż 20 minut	1. Gorące powietrze z odkurzacza jest spowodowane przewodzeniem ciepła silnika. To powszechne, pls nadal używać. 2. Proszę wyłączyć, aby odpocząć 20 minut przed ponownym użyciem.

KRAFT&DELE

DEKLARACJA ZGODNOŚCI

Według ISO/IEC Guide 22 i EN 45014

Upoważniony przedstawiciel producenta: Foreintrade S.A

Adres upoważnionego przedstawiciela: JANÓWEK, UL.MODRZEWIOWA 54 05-555 TARCZYN

DEKLARUJEMY, ŻE PRODUKT JEST ZGODNY Z NORMAMI EUROPEJSKIMI

Nazwa Produktu: Odkurzacz przemysłowy (oznaczony znakiem towarowym Kraft&Dele)

Model (oznaczenia handlowe): KD472

Dane produktu:

Moc znamionowa: 2500W

Napięcie: 230V / 50Hz

Deklaracja:

Wyrób do którego odnosi się niniejsza deklaracja spełnia wymagania Dyrektyw WE:

1. 2006/95/EC LVD Directive
2. 2011/65/UE ROHS 2 Directive
3. 2000/14/WE Noise Emission Directive

Według norm:

EN 55014-1:2017

EN 55014-2:2015

EN IEC 61000-3:2019

EN 61000-3-11:2000

Certyfikat o numerze 200700639HZH-V1 wydany przez Intertek Testing Services Zhejiang Ltd (Building No. 2, Juanhu Science and Technology Innovation Park, No. 500 Shuiyueting East Road, Haining City, Zhejiang Province, China) z dnia 1.12.2020.

Osoba odpowiedzialna za prowadzenie dokumentacji technicznej: Ma Dong Hui, JANÓWEK, UL.MODRZEWIOWA 54 05-555 TARCZYN

Ma Dong Hui, TARCZYN, 16.06.2023