

KRAFT&DELE

PROFESSIONAL

Instrukcja obsługi

Wielofunkcyjna podręczna

Myjka parowa



KD5391

Ostrzeżenie: Urządzenie należy odłączyć od sieci po użyciu i przed czyszczeniem.

Podłącz zasilanie, a urządzenie natychmiast zacznie się nagrzewać. Gdy osiągnie określoną temperaturę, naciśnij przycisk pary, a zespół zostanie rozpylony.

Dzięki kompletnym akcesoriom czyszczącym dostarczonym w zestawie urządzenie można łatwo zmontować i rozmontować. Można go używać do czyszczenia drzwi, okien, podłóg i wielu innych rzeczy.

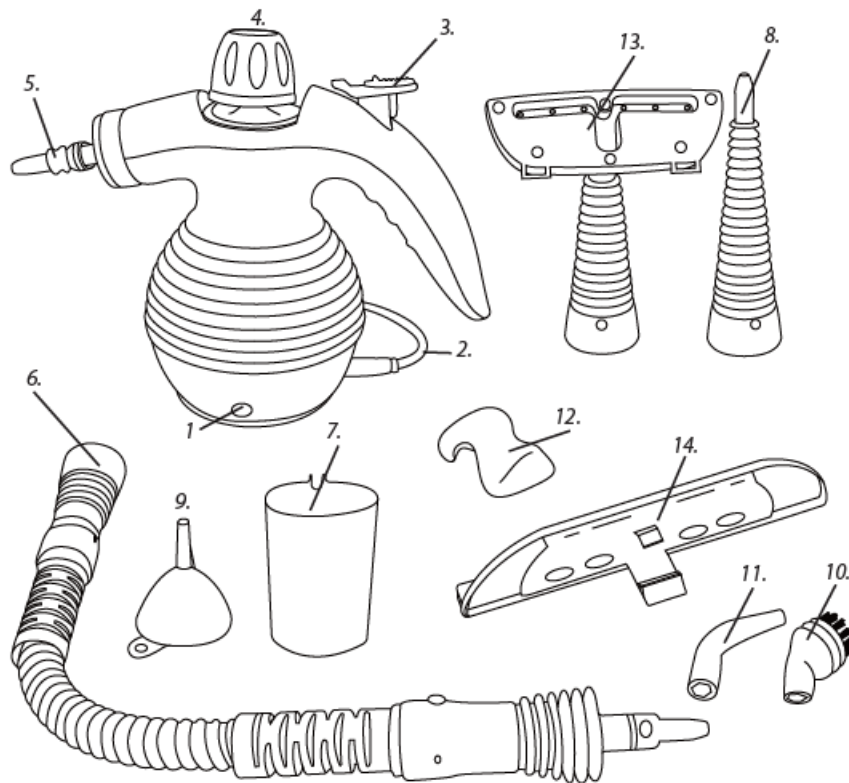

- | | |
|------------------------------|--|
| 1. Power LED | 8. Long spray cup |
| 2. Power cord and plug | 9. Funnel |
| 3. Steam button | 10. Spray cup with round brush |
| 4. Safety cap | 11. Bent spray cup |
| 5. Short spray nozzle | 12. Towel sleeve for fabric steamer tool |
| 6. Extended connecting spray | 13. Fabric steamer tool |
| 7. Measuring cup | 14. Window/Door cleaning tool |

Specyfikacja techniczna:

Napięcie znamionowe zasilania: AC220-240V, 50/60Hz

Całkowita pojemność zbiornika: 350ml

Maksymalna ilość wody potrzebna w zbiorniku: 250ml

Moc znamionowa: 1100W

Ciśnienie pary: 2,5-3,5bar

Środki ostrożności

Produkt musi być obsługiwany przez dzieci bez nadzoru osoby dorosłej.

Aby zapobiec porażeniu prądem, nie zanurzaj przewodu zasilającego ani wtyczki zasilania w wodzie lub innych płynach.

Przewód zasilający tego urządzenia nie może zostać wymieniony przez użytkownika. Jeśli przewód zasilający jest uszkodzony, musi zostać wymieniony przez producenta, jego przedstawiciela serwisowego lub podobnie wykwalifikowaną osobę, aby uniknąć zagrożenia.

Ten produkt jest przeznaczony do użytku domowego i nie może być używany do zastosowań przemysłowych.

Nie włączaj zasilania, dopóki zbiornik nie będzie pełen wody.

Używane zasilanie powinno być zgodne z wymaganiami producenta dotyczącymi produktu.

Podczas pracy wlot zbiornika musi być hermetycznie zamknięty, a zatyczka zabezpieczająca powinna być dokręcona.

Należy używać gniazdka z przewodem uziemiającym.

Podczas użytkowania korpus urządzenia nie może być przechylony o więcej niż 45 stopni. Dalsze przechylenie spowoduje wytryśnięcie wrzącej wody wraz z parą.

Nie kieruj pary w stronę osób ani zwierząt.

Przed uzupełnieniem wody odłącz przewód zasilający, aby odłączyć zasilanie. Należy odłączyć przewód zasilający po użyciu urządzenia, przed jego czyszczeniem i podczas naprawy.

Nie dodawaj do zbiornika żadnego środka do usuwania rdzy, środka neutralizującego zapachy, alkoholu ani detergentu, ponieważ takie płyny mogą uszkodzić zbiornik.

Nie używaj do czyszczenia basenów.

Nie jest to zabawka i nie może być używana przez dzieci.

Instrukcja obsługi:

Kroki obsługi:

1. Rozpakuj produkt, sprawdź akcesoria i dokumenty dostarczone z produktem i upewnij się, że produkt i akcesoria nie są uszkodzone
2. Przed użyciem przeczytaj uważnie instrukcję. Odkurzacz parowy jest przeznaczony wyłącznie do użytku domowego.
3. Umieść odkurzacz parowy na równej platformie, naciśnij pokrywę bezpieczeństwa, odkręć korek bezpieczeństwa w kierunku przeciwnym do ruchu wskazówek zegara, a następnie zamontuj lejek. Korka bezpieczeństwa nie można otworzyć, jeśli w bojlerze panuje ciśnienie, aby zapewnić bezpieczeństwo użytkownikom.
4. Całkowita pojemność zbiornika wynosi 350 ml, ale do zbiornika wlej maksymalnie 250 ml wody, ponieważ woda zamienia się w parę wewnątrz zbiornika, wypełniając pustą przestrzeń. Jeśli wewnątrz zbiornika nie ma pustej przestrzeni, urządzenie nie będzie w stanie wytworzyć pary.
5. Ponownie załóż korek bezpieczeństwa, aby go dokręcić.

6. Sprawdź zasilanie i gniazdko i upewnij się, że spełniają wymagania podane w instrukcji obsługi. Następnie włącz zasilanie. 7. Po podłączeniu do prądu, okrągłe światło na dole zaświeci się, wskazując, że urządzenie się nagrzewa, a ciśnienie wzrasta. Gdy światło zgaśnie, oznacza to, że parownica jest gotowa do użycia. W tym momencie lekko naciśnij przycisk pary i sprawdź, czy z dyszy wydobywa się para. Nie kieruj dyszy natryskowej na inne osoby lub przedmioty.

8. Jeśli wydobywa się para, zainstaluj odpowiednie akcesoria.

9. Naciśnij ponownie przycisk pary, aby wykonać wymagane przez Ciebie czynności.

Po użyciu maszyny:

1. Po użyciu maszyny czyszczącej odłącz przewód zasilający i zasilanie.

2. Naciśnij przycisk pary, aby zwolnić ciśnienie, aż para przestanie się wydobywać.

3. Powoli odkręć nasadkę bezpieczeństwa, ale jej nie zdejmuj, a resztkowa para będzie powoli wydobywać się, aż przestanie się wydobywać. Następnie umieść maszynę w chłodnym miejscu, aby ostygła na około pięć minut. Na koniec całkowicie zdejmij nasadkę bezpieczeństwa.

4. Opróżnij zbiornik z resztek wody i wyczyść powierzchnię zewnętrzną suchą szmatką.

5. Następnie ponownie załóż nasadkę bezpieczeństwa na korpus maszyny i dokręć ją.

Uwaga: ponownie załóż nasadkę bezpieczeństwa na korpus maszyny i dokręć ją.

Montaż akcesoriów:

Montaż kubka natryskowego ze szczotką:

1. Trzymaj część rurową kubka natryskowego z pędzelkiem w dłoni.
2. Wyrównaj strzałkę na kubku natryskowym z pojedynczą linią na krótkiej dyszy natryskowej na korpusie maszyny.
3. Włóż kubek natryskowy na miejsce.
4. Obróć kubek natryskowy w kierunku zgodnym z ruchem wskazówek zegara
5. Wyrównaj strzałkę na kubku natryskowym z podwójną linią na krótkiej dyszy natryskowej na korpusie maszyny, jak pokazano na rysunku.
6. Zamocuj kubek natryskowy na korpusie maszyny.

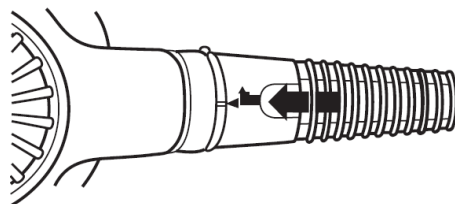

Aby wyjąć pojemnik na spryskiwacz za pomocą szczotki:

1. Obróć miskę natryskową w kierunku przeciwnym do ruchu wskazówek zegara, jak pokazano na rysunku..
2. Wyrównaj strzałkę na spryskiwaczu z pojedynczą linią na korpusie maszyny..
3. Teraz można wyjąć miskę natryskową z pędzelkiem.

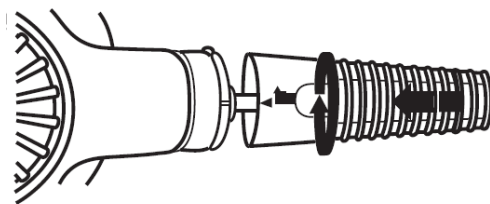

Montaż długiej miseczki natryskowej:

Pod warunkiem, że kubek natryskowy zostanie zainstalowany w taki sam sposób, w jaki montuje się kubek natryskowy za pomocą pędzla.

Montaż dyszy natryskowej krótkiej:

1. Skieruj miskę natryskową z okrągłą szczotką i wygiętą miseczką na górę dyszy natryskowej, jak pokazano na rysunku.
2. Pchnij miskę natryskową do góry, aż znajdzie się na swoim miejscu.
3. Ponieważ krótka dysza natryskowa i miseczka natryskowa są ustawione w sześciu kierunkach, kąt i kierunek można regulować podczas instalacji..

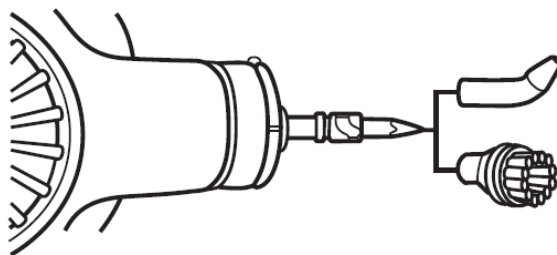

Montaż okrągłej miseczki szczotkowej i zagiętej miseczki natryskowej:

Miskę natryskową z okrągłą szczotką, wygiętą miskę natryskową i długą miskę natryskową można zamontować w taki sam sposób, jak w przypadku montażu na krótkiej dyszy natryskowej.

Użycie urządzenia do czyszczenia parą tkanin.

1. Umieść rękaw wieży (12) nad narzędziem do czyszczenia parą tkanin (13).
2. Podłącz przedłużony spryskiwacz łączący (6), aby odświeżyć i usunąć zagniecenia na ubraniach lub zastonach.
3. Zawieś ubrania na drążku prysznicowym i haczyku na ubrania, używając solidnego wieszaka na ubrania.
4. Włącz odkurzacz parowy i przesuwaj narzędzie po tkaninie, uważając, aby nie koncentrować pary w jednym obszarze..

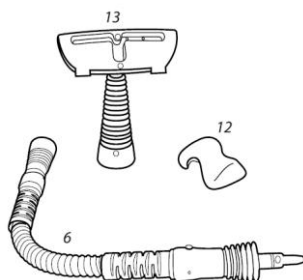

Montaż narzędzia do mycia okien/drzwi

1. Aby łatwo wyczyścić okna i drzwi, przymocuj narzędzie do czyszczenia okien/drzwi (14) do narzędzia do czyszczenia parą do tkanin (13).
2. Najpierw zdejmij rękaw trowerl (12) z narzędzia do czyszczenia parą do tkanin (13), a następnie zaczepek i zatrzaśnij w narzędziu do czyszczenia okien/drzwi
3. Przymocuj akcesorium do przedłużonego spryskiwacza łączącego i łatwo wyczyść okna i drzwi za pomocą gumowej wycieraczki (4)..

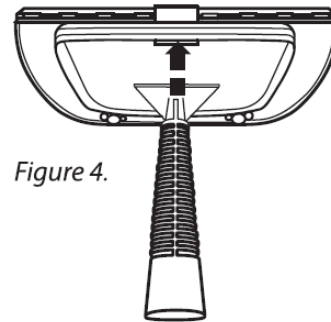
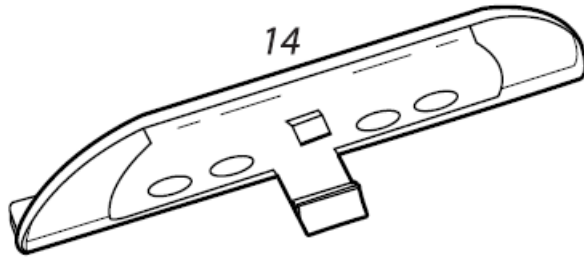

Figure 4.

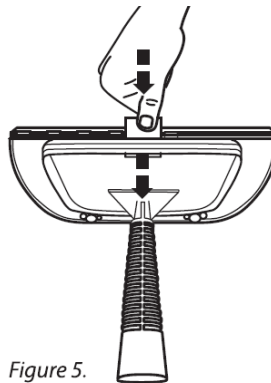

Figure 5.

Aby uzupełnić wodę w trakcie pracy urządzenia:

1. Odłącz przewód zasilający i odłącz zasilacz
2. Naciśnij przycisk pary, aby zwolnić ciśnienie, aż para przestanie się wydobywać.
3. Powoli odkręć nasadkę bezpieczeństwa, ale jej nie zdejmuj, a reszta pary będzie powoli wydobywać się, aż para przestanie się wydobywać.
4. Umieść maszynę w chłodnym miejscu, aby ostygła na około pięć minut. Na koniec całkowicie zdejmij nasadkę bezpieczeństwa.
5. Użyj lejka i miarki, aby uzupełnić odpowiednią ilość zimnej lub gorącej wody w zbiorniku.
6. Ponownie zamontuj nasadkę bezpieczeństwa w korpusie maszyny i dokręć ją na miejscu.

DEKLARACJA ZGODNOŚCI

Według ISO/IEC Guide 22 i EN 45014

Producent: Foreintrade S.A

Adres producenta: Janówek, ul. Modrzewiowa 54, 05-555 Tarczyn

DEKLARUJEMY, ŻE PRODUKT JEST ZGODNY Z NORMAMI EUROPEJSKIMI

Nazwa Produktu: Myjka parowa (oznaczone znakiem towarowym Kraft&Dele)

Model (oznaczenia handlowe): KD5391

Deklaracja:

Wyrób do którego odnosi się niniejsza deklaracja spełnia wymagania Dyrektyw WE:

1. 2006/42/EC Machinery Directiv
2. 2014/30/EU EMC Directive
3. 2011/65/UE ROHS 2 Directive
4. 2000/14/WE Noise Emission Directive

Według norm:

EN IEC 55014-1:2021

EN IEC 55014-2:2021

EN IEC 61000-3-2:2019+A1:2021

EN 61000-3-3:2013+A1:2019+A2:2021

Osoba odpowiedzialna za prowadzenie dokumentacji technicznej: Ma Dong Hui, Modrzewiowa 54, 05-555 Janówek

Ma Dong Hui, Janówek, 11.06.2025