

KRAFT&DELE

PROFESSIONAL

ORYGINALNA INSTRUKCJA OBSŁUGI

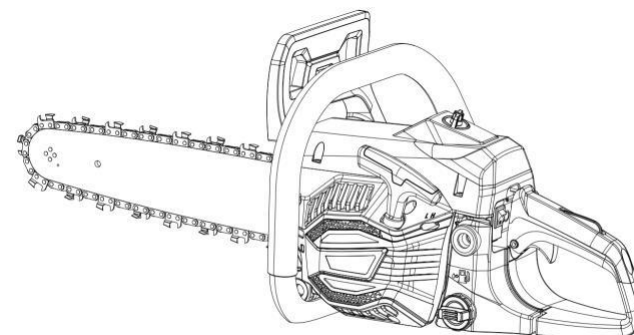

SPALINOWA PIŁA ŁAŃCUCHOWA KD5014

INSTRUKCJA OBSŁUGI – PL

Przed użyciem należy zapoznać się z instrukcją obsługi



Rok produkcji 2023

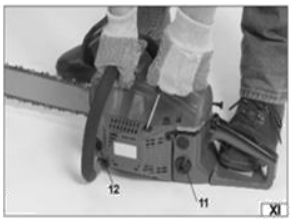
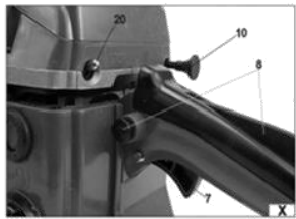
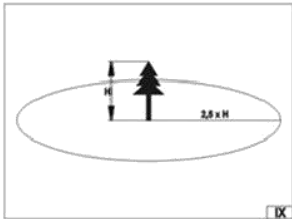
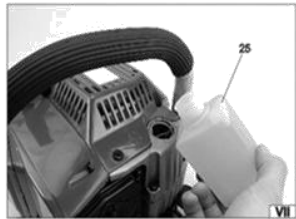
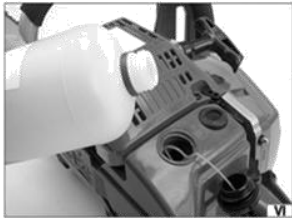
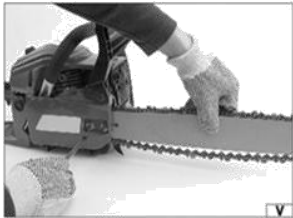
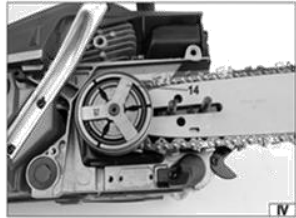
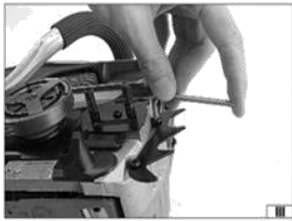
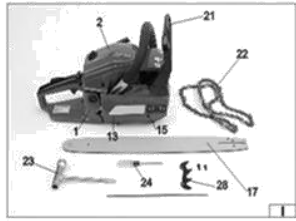

DEKLARACJA ZGODNOŚCI

Upoważniony przedstawiciel producenta: Foreintrade S.A

Adres upoważnionego przedstawiciela: Janówek, ul. Modrzewiowa 54, 05-555 Tarczyn

DEKLARUJEMY, ŻE PRODUKT JEST ZGODNY Z NORMAMI EUROPEJSKIMI

Nazwa Produktu: Piła spalinowa (oznaczony znakiem towarowym Kraft&Dele)

Model (oznaczenia handlowe): KD5014

Dane produktu: Moc 4,3 kW

Deklaracja:

Wyrób do którego odnosi się niniejsza deklaracja spełnia wymagania Dyrektyw WE:

1. 2006/42/EC Machinery Directive
2. 2011/65/UE ROHS 2 Directive
3. 2000/14/WE Noise Emission Directive

Certyfikat o numerze **M6A 091651 0090 Rev. 01** wydany przez **TUV SUD PRODUCT SERVICE GMBH(Ridlerstrasse 65, 80339 Munch, Germany)** z dnia **9.01.2023**

Osoba odpowiedzialna za prowadzenie dokumentacji technicznej: Ma Dong Hui, Janówek, ul. Modrzewiowa 54, 05-555 Tarczyn

Ma Dong Hui, Janówek. 6.06.2023

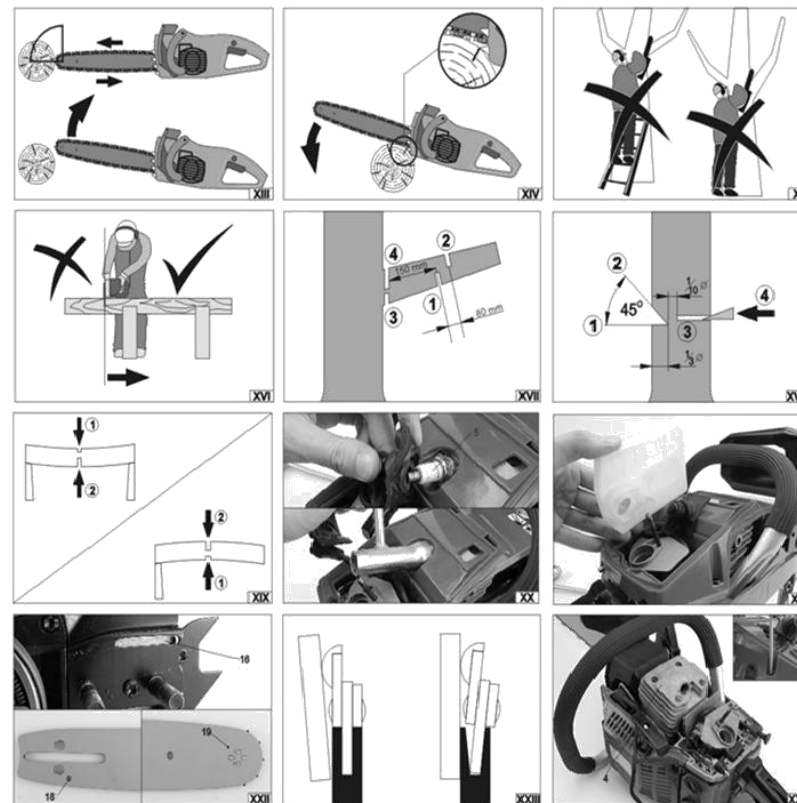

Zdjęcia zawarte w niniejszej instrukcji obsługi są zdjęciami poglądowymi.

WPROWADZENIE

Instrukcja ta powstała w celu zapoznania klientów z poprawnym sposobem użytkowania spalinowej piły łańcuchowej oraz wskazówkami na temat bezpieczeństwa. Aby bezproblemowo i bezawaryjnie użytkować pilę należy uważnie zapoznać się z niniejszą instrukcją obsługi i przestrzegać podanych w niej wskazówek.

Urządzenia należy używać tylko zgodnie z jego przeznaczeniem. Każde użycie, odbiegające od opisanego w niniejszej instrukcji jest niezgodne z przeznaczeniem urządzenia. Za powstałe w wyniku niewłaściwego użytkowania szkody lub zranienia odpowiedzialność ponosi użytkownik / właściciel, a nie producent.

Operator urządzenia jest odpowiedzialny i ma obowiązek dołożyć wszelkich starań, aby zapewnić bezpieczne użytkowanie urządzenia i przestrzeganie instrukcji zawartych w niniejszej instrukcji obsługi. Przechowuj instrukcję w bezpiecznym miejscu i przekaż ją, jeśli maszyna jest wypożyczona lub sprzedana innemu użytkownikowi.

Ze względów bezpieczeństwa piła nie może być używana przez dzieci i młodzież w wieku do lat 18 oraz przez osoby, które nie zapoznały się z niniejszą instrukcją obsługi.

Należy pamiętać, że urządzenie opisane w niniejszej instrukcji obsługi nie jest przeznaczone do zastosowania zawodowego, rzemieślniczego lub przemysłowego. Umowa gwarancyjna nie obowiązuje, gdy urządzenie było stosowane w zakładach rzemieślniczych, przemysłowych lub do podobnych działalności.



UWAGA!



Piła łańcuchowa spalinowa jest narzędziem, które przy niewłaściwej obsłudze może doprowadzić do bardzo poważnych uszkodzeń ciała operatora.

Przed pierwszym uruchomieniem urządzenia należy dokładnie przeczytać niniejszą instrukcję obsługi.



NOS REKAWICE
OCHRONNE



NOS OKULARY
OCHRONNE



NOS ODPowiednia
ODZIEŻ
ROBOCZA



NOS
SŁUCHAWKI
OCHRONNE



NOS OBUWIE
OCHRONNE



NOS NAKRYCIE
GŁOWY



NOS MASKE
PRZECIWPYŁO-
WĄ



NOS MASKE
OCHRONNA NA
TWARZ

Konserwacja łańcucha

Łańcuch musi być zawsze naostrzony i w dobrym stanie technicznym. Przed każdym użyciem należy sprawdzać łańcuch pod kątem zużycia (czy nie posiada uszkodzonych ogniw lub wyłamanych zębów). W przypadku zauważenia jakichkolwiek uszkodzeń zabrania się dalszej pracy uszkodzonym łańcuchem. Może to prowadzić do poważnych obrażeń. Łańcuch wymaga też czasowego ostrzenia. Ostrzenie jest konieczne, jeśli zostanie zaobserwowane przynajmniej jedno z następujących zjawisk: trociny powstające podczas cięcia przypominają proszek, potrzebna jest dodatkowa siła do cięcia, nacięcie nie jest proste, wzrastają drgania lub wzrasta zużycia paliwa.

Ostrzenie jest czynnością, która wymaga zarówno specjalnych narzędzi, jak i odpowiedniego doświadczenia. Dlatego wymagane jest, aby ostrzenie przeprowadzać w specjalistycznych punktach serwisowych.

GOSPODARKA ODPADAMI I RECYCLING

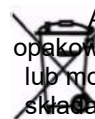

Aby zapobiec uszkodzeniom podczas transportu urządzenie znajduje się w opakowaniu. Opakowanie to jest surowcem, który można użytkować ponownie lub można przeznaczyć do powtórnego przerobu. Urządzenie oraz jego osprzęt składają się z różnych rodzajów materiałów, jak np. metal i tworzywa sztuczne.

Uszkodzone elementy urządzenia należy dostarczyć do punktu zbiorczego surowców wtórnych. Informacje na temat utylizacji urządzenia można uzyskać w punkcie sprzedaży, bądź też lokalnie w

wydziale samorządu lokalnego.

Tylko dla krajów UE

Zabrania się wyrzucania elektronarzędzi na śmieci.

Zgodnie z Europejską Dyrektywą 2012/19/UE w sprawie zużytego sprzętu elektrycznego i elektronicznego (WEEE), niezdadne do użycia elektronarzędzia należy zbierać osobno i oddać do punktu zbiórki surowców wtórnych. Recykling, jako alternatywa wobec obowiązku zwrotu urządzenia. Alternatywnie do obowiązku zwrotu urządzenia elektrycznego po zakończeniu jego użytkowania, właściciel jest zobowiązany do współuczestnictwa w jego prawidłowej utylizacji.

Wycofane z eksploatacji urządzenie można oddać również do punktu zbiórki surowców wtórnych, który przeprowadzi utylizację zgodnie z krajowymi przepisami o odpadach i wykorzystaniu surowców wtórnych. Nie dotyczy to osprzętu należącego do wyposażenia urządzenia i środków pomocniczych nie zawierających elementów elektrycznych

Gwarancją objęto wady fabryczne. Nie podlegają gwarancji uszkodzenia spowodowane przeciążeniem, zużyciem lub zaniedbaniem.

Przed przystąpieniem do pracy należy zapoznać się z instrukcją obsługi oraz warunkami użytkowania.

KRAFT&DELE

DEKLARACJA ZGODNOŚCI

Według ISO/IEC Guide 22 i EN 45014

Konserwacja filtra powietrza (XXI)

Konserwację filtra powietrza należy przeprowadzić po każdym użyciu piły.

Pył i większe zanieczyszczenia z filtra można usunąć przez niezbyt mocne ostukanie ramki filtra o twardą powierzchnię.

Siatkę filtra czyści się po rozłożeniu filtra na połowy i przeczyszczenie siatki w benzynie ekstrakcyjnej. Przy użyciu strumienia sprężonego powietrza można wydmuchać brud z siatki na zewnątrz.

Konserwacja i czyszczenie instalacji olejowej (XXII)

Czyszczenie szczeliny olejowej i kanału olejowego w prowadnicy należy przeprowadzać po każdym użyciu piły.

Po zdjęciu panelu bocznego i prowadnicy należy sprawdzić stan szczeliny olejowej i usunąć ewentualne zabrudzenia.

Z prowadnicy zdjąć łańcuch. Prowadnicę oczyścić z wiórów i zabrudzeń. Oczyścić rowek prowadzący łańcuch oraz otwór doprowadzający olej. Nasmarować koło zębate na szczycie prowadnicy kilkoma kroplami oleju przez otwór smarujący.

Rowek prowadzący łańcuch w prowadnicy wyrabia się podczas pracy. Należy okresowo obracać prowadnicę oraz sprawdzać kształt rowka. W przypadku zaobserwowania kształtu rowka jak na rysunku XXIII należy wymienić prowadnicę na nową. Zużycie rowka prowadnicy można sprawdzić przykładając linijkę do prowadnicy z założonym łańcuchem. Jeśli linijka nie przylega do prowadnicy stan rowka jest dobry. W innym przypadku prowadnica nadaje się do wymiany.

Inne czynności konserwacyjne

Po każdym użyciu należy skontrolować ogólny stan piły. Należy dokręcić luźne połączenia śrubowe. Sprawdzić czy nie ma wycieków paliwa i oleju. Sprawdzić drożność otworów wentylacyjnych. Sprawdzić czy wszystkie osłony i obudowy są w dobrym stanie technicznym, są pozbawione pęknięć. Przed podjęciem dalszej pracy należy usunąć wszelkie zaobserwowane usterki.

Konserwacja żeber cylindra (XXIV)

Zanieczyszczenia nagromadzone w ożebrowaniu cylindra może prowadzić do przegrzewania silnika. Należy okresowo czyszczyć szczeliny między żebrami cylindra. W tym celu należy zdjąć pokrywę filtra powietrza, wymontować filtr powietrza i wykręcić świecę zapłonową. Następnie odkręcić śruby i zdemontować osłonę cylindra. Oczyścić szczeliny między żebrami cylindra i zmontować piłę, uważając na położenie kabli elektrycznych i innych przedmiotów.

Koło napędowe łańcucha

Należy okresowo sprawdzać stan koła napędowego łańcucha. W przypadku zauważenia śladów zużycia, pęknięć lub uszkodzeń, które mogą wpłynąć na niewłaściwą pracę układu przeniesienia napędu, należy wymienić koło napędowe na nowe w uprawnionym zakładzie naprawczym.

Nie wolno zakładać zużytego łańcucha na nowe koło napędowe lub nowego łańcucha na zużyte koło napędowe.

Spis elementów:

1. Obudowa
2. Pokrywa filtra powietrza
3. Pokrywa cylindra
4. Cylinder
5. Świeca zapłonowa
6. Śruby regulacji gaźnika
7. Dźwignia przepustnicy
8. Blokada przepustnicy
9. Uchwyt linki startera
10. Dźwignia dławika
11. Korek wlewu paliwa
12. Korek wlewu oleju
13. Panel boczny
14. Koło napędowe łańcucha
15. Śruba naprężenia silnika
16. Szczelina olejowa
17. Prowadnica
18. Otwór olejowy prowadnicy
19. Otwór smarowania koła zębatego
20. Włacznik
21. Hamulec odbiciowy
22. Łańcuch
23. Klucz uniwersalny
24. Wkrętak
25. Butelka z olejem do łańcucha
26. Uchwyt przedni
27. Rękojeść
28. Zderzak z kolcami

1. CHARAKTERYSTYKA URZĄDZENIA

Piła łańcuchowa służy do obróbki drewna zarówno w przypadku prac leśnych, jak i w gospodarstwie domowym. Piła służy tylko i wyłącznie do cięcia drewna.

Ze względu na silnik spalinowy wykorzystywany do napędu piły, możliwe jest cięcie tylko na otwartej przestrzeni. Ze względu na zagrożenie, wymagane jest, aby ścinania drzew dokonywał tylko doświadczony użytkownik.



UWAGA!

Urządzenie nie jest przeznaczone do zastosowania zawodowego, rzemieślniczego lub przemysłowego.

2. GWARANCJA

W okresie gwarancji nabywca ma prawo do bezpłatnych napraw wynikających z wad produkcyjnych.

Gwarancja jest uznawana tylko wtedy, gdy wyrób jest dostarczony do punktu sprzedaży w kompletnym stanie, nie rozmontowany, wraz z dowodem zakupu i prawidłowo wypełnioną kartą gwarancyjną.

Gwarancja traci ważność, gdy:

- Narzędzie wykazuje uszkodzenia będące konsekwencją naturalnego zużycia lub wynikające z niewłaściwego obchodzenia się z urządzeniem (np. przeciążeniem, wywieraniem zbyt dużych nacisków –
- w szczególności pęknięć lub złamań części plastikowych i innych uszkodzeń mechanicznych oraz wad powstałych wskutek tych uszkodzeń),
- Stwierdzi się próby samowolnych napraw,
- Narzędzie poddano w okresie gwarancji przeróbkom lub naprawom przez osoby nieupoważnione,
- Narzędzie było wykorzystywane w przemyśle lub rzemiośle (narzędzie wyprodukowano dla majsterkowiczów i nie jest przeznaczone do pracy zarobkowej).

ELEMENTY URZĄDZENIA NIEPODLEGAJĄCE GWARANCJI:

- ❖ Prowadnica łańcucha
- ❖ Łańcuch tnący
- ❖ Hamulec piły
- ❖ Starter ręczny (rozzrusznik)
- ❖ Zębatka napędzająca

3. WYPOSAŻENIE

Piła dostarczona jest w stanie kompletnym, jednak przed pierwszym użyciem wymaga montażu. Wraz z piłą dostarczane są:

- ❖ Prowadnica łańcucha
- ❖ Łańcuch tnący
- ❖ Osłona prowadnicy
- ❖ Pojemnik do sporządzania mieszanki paliwowej
- ❖ Klucz uniwersalny
- ❖ Oryginalna instrukcja obsługi

4 cm) niż podstawa wyciętego „klina”. Nie należy przecinać pnia. Należy zostawić odcinek o długości ok. 1/10 średnicy pnia. Następnie wprowadzić klin do rozszczepiania drzewa w rozcięcie po przeciwnej stronie do planowanej strony upadku drzewa. (XVIII)

Jeśli już w trakcie cięcia nastąpi upadek drzewa, należy wyciągnąć piłę z pnia i oddalić się przygotowaną drogą ucieczki na bezpieczną odległość.

W przypadku zaklinowania się piły podczas przecinania pnia, nigdy nie wolno jej zostawiać z uruchomionym silnikiem w tej pozycji. Należy wyłączyć silnik piły i za pomocą klinów wydobyć piłę z pnia.

Podczas dzielenia ściętego już drzewa na kawałki należy przestrzegać poniższych zasad.

Umieszczać drewno na koźle lub podstawkach tak, aby odcinany kawałek mógł opaść swobodnie na ziemię bez spowodowania zaklinowania piły. W przypadku zaklinowania piły, należy postępować w sposób opisany powyżej.

Nie wolno dotykać łańcuchem i prowadnicą piły do ziemi ani dopuścić do zabrudzenia ich ziemią.

Stosowanie piły do formowania żywopłotu lub ścinania krzaków jest zabronione.

W przypadku pracy na zboczu należy podczas pracy pozostawać powyżej przecinanego drewna.

Podczas przecinania naprężonego drzewa należy zachować szczególną ostrożność i jeśli to możliwe powierzyć tę czynność wykwalifikowanemu drwalowi. Podczas cięcia drewna, które jest naprężone i podparte na obu końcach należy naciąć je od góry na głębokość równą 1/3 średnicy, a następnie dokończyć cięcie tnąc od dołu.

W przypadku, gdy drewno jest podparte tylko na jednym końcu, należy naciąć drewno od spodu na głębokość równą 1/3 średnicy, a następnie dokończyć cięcie tnąc od góry (XIX). W ten sposób zmniejszy się ryzyko zakleszczenia piły podczas cięcia.

KONSERWACJA PIŁY

Przed rozpoczęciem jakiegokolwiek czynności opisanej poniżej należy wyłączyć piłę. Upewnić się, że silnik jest chłodny. Należy wykręcić świecę zapłonową dla uniknięcia przypadkowego uruchomienia piły.

Podczas jakichkolwiek prac wykonywanych przy łańcuchu wymagane jest wkładanie rękawic ochronnych.

Wymiana i konserwacja świecy zapłonowej (XX)

W celu wymiany świecy zapłonowej należy zdemontować pokrywę filtra powietrza i wyciągnąć filtr powietrza.

Zdjąć gumową osłonę styku świecy i świecę wykręcić dostarczonym kluczem. Należy sprawdzić stan elektrod świecy zapłonowej. Jeżeli zostaną zaobserwowane zanieczyszczenia, należy spróbować oczyszczać elektrody świecy za pomocą szczotki drucianej. W przypadku, gdy czyszczenie nie przynosi spodziewanych efektów należy wymienić świecę na nową.

Należy sprawdzać stan świecy, co najmniej raz w miesiącu.

W przypadku zadziałania hamulca w trakcie pracy należy puścić dźwignię manetki i pozwolić silnikowi na pracę na jałowym biegu. W innym przypadku pracujący silnik będzie rozgrzewał tarczę sprzęgła, co może prowadzić do uszkodzenia piły. Osoby, które mają zamiar pracować po raz pierwszy piłą łańcuchową powinny przed rozpoczęciem pracy zasięgnąć porady na temat pracy i bezpieczeństwa od wykwalifikowanego operatora piły. Pierwsze prace piłą powinny polegać na cięciu przygotowanych kłód umieszczonych na koźle.

Podczas pracy należy przestrzegać podstawowych zasad bezpieczeństwa pracy. Należy także brać pod uwagę możliwość odbicia piły w stronę obsługującego. Piła może odbić w stronę obsługi w przypadku, gdy łańcuch tnący natrafi na opór. Aby zminimalizować to ryzyko należy:

Zwracać uwagę na położenie szczytu prowadnicy podczas cięcia. Nie wolno ciąć górną ćwiartką szczytu prowadnicy. (XIII)

Należy ciąć tylko łańcuchem, który przesuwa się po dolnej części prowadnicy. Podczas przecinania drewna można wykorzystać dolny ząb zderzaka jako zaczep osi obrotu piły. (XIV)

Do ciętego drewna przykładać tylko już uruchomioną piłę. Nie uruchamiać piły po uprzednim przyłożeniu jej do obrabianego drewna.

Podczas pracy nie unosić piły na wysokość ramion lub wyżej. (XV)

Nie stać w płaszczyźnie cięcia. Pozwoli to zmniejszyć ryzyko obrażeń w przypadku odbicia piły. (XVI)

Zawsze, podczas pracy, należy trzymać piłę za pomocą obu rąk.

Upewnić się, że łańcuch jest zawsze zaostrzony i właściwie napięty.

PORADY PRZYDATNE PRZY PRACY PIŁĄ

Podczas cięcia należy przyjąć wygodną pozycję oraz zapewnić sobie pełną swobodę ruchu.

Przy odcinaniu gałęzi i konarów nie należy ich ciąć przy samym pniu, ale w odległości około 15 cm od pnia. Należy wykonać dwa cięcia na głębokość równą 1/3 średnicy gałęzi w odległości około 8 cm od siebie. Jedno nacięcie od dołu, drugie od góry. Następnie naciąć gałąź tuż przy pniu na głębokość równą 1/3 średnicy gałęzi. Dokończyć cięcie tnąc gałąź tuż przy pniu od góry. Nie wolno odcinać gałęzi tnąc od dołu. (XVII)

Podczas ścinania drzewa trzeba wcześniej przygotować miejsce ścinki w sposób opisany w punkcie 6.4. Ponadto należy przygotować bezpieczne podłoże przy cięciu drzewa.

Podczas upadku drzewa należy stanąć w bezpiecznej odległości z boku do płaszczyzny upadku drzewa.

Wybierając drogę upadku drewna należy uwzględnić takie czynniki jak ukształtowanie terenu, środek ciężkości drzewa, rozkład korony drzewa oraz kierunek wiatru.

Aby właściwie przygotować drzewo do ścinki należy wykonać nacięcie w pniu na głębokość 1/3 średnicy pnia na stronie, w którą ma drzewo upaść, a następnie naciąć kolejne pod kątem 45 stopni od pierwszego. Tak, aby wyciąć z pnia „klin”. Od drugiej strony pnia rozpocząć cięcie prostopadłe do osi pnia, nieco wyżej (ok.

4. DANE TECHNICZNE

Model:	KD5014
Pojemność skokowa silnika:	40cm ³
Moc maksymalna silnika:	4,3kW
Prędkość przy maks. mocy	8500 obr./min
Pojemność zbiornika paliwa:	400 ml
Pojemność zbiornika oleju:	210 ml
Typ silnika:	dwusuwowy
Ilość cylindrów:	1
Chłodzenie:	powietrzem
Poziom mocy akustycznej Lwa:	108,6dB(A)
Skok łańcucha:	3/8"

Hałas i wibracje.

Hałas i wibracje zostały zmierzone zgodnie z normą EN ISO 11681-1:2008.

Emisja hałasu:

Poziom ciśnienia akustycznego LpA: 101,9 dB (A)

Odchylenie KpA: 3,00 dB (A)

Zmierzone poziomy mocy akustycznej LwA: 108,6 dB (A)

Odchylenie KwA: 3,00 dB (A)

Poziom chwilowej wartości szczytowej

ciśnienia akustycznego: LpCpeak: 113,00 dB

Stosować ochronniki słuchu.

Oddziaływanie hałasu może doprowadzić do uszkodzenia lub utraty słuchu.

Całkowita wartość drgań i niepewność pomiarowa (K):

Wartość wibracji działających na kończyny górne przy cięciu materiałów:

na uchwycie przednim: a_{front_hv,eq} = 4,795 m/s²,

k=1,5 m/s²

na uchwycie tylnym: a_{rear_hv,eq} = 5,247

m/s², k=1,50 m/s²

Zadeklarowana całkowita wartość drgań została zmierzona zgodnie z użyciem standardowej metody badawczej i może być stosowana do porównania jednego urządzenia z drugim. Podana wartość emisji drgań może być używana do wstępnego oszacowania negatywnego oddziaływania.



UWAGA!

Wartość emisji drgań została oszacowana według znormalizowanych procedur, sposób użytkowania elektronarzędzia może mieć wpływ na jej wartość.

Wartość emisji drgań może wykraczać ponad podaną wartość w wyjątkowych przypadkach.

Zbyt długie używanie narzędzia spowodować może powstanie obrażeń podobnych do odmrożenia. Jest to przede wszystkim klucie lub palenie w palcach, a także nadmierna błądź dłoni, (spowodowane długotrwałym oddziaływaniem drgań na dłonie operatora).

Aby uniknąć ryzyka związanego z niekorzystnym oddziaływaniem wibracji na dłonie operatora należy pamiętać, by:

- dzienny czas pracy elektronarzędziem składał się z regularnych przerw, podczas których zaleca się wykonywanie innych czynności,
- podczas przerw zadbać o poprawę krążenia poprzez ćwiczenia dłoni i ramion,
- używać rękawic ochronnych, zabezpieczających przed negatywnymi skutkami wibracji.



UWAGA!

Należy natychmiast skontaktować się z lekarzem w przypadku, gdy operator źle się poczuje, np. stwierdzi opuchliznę palców, ich nadmierną błądź lub nastąpi utrata czucia, mimo stosowania się do powyższych zaleceń.

Należy pamiętać także o:

- unikaniu przyjmowania niewygodnej pozycji (np. przez źle ustawiony punkt równowagi), w której nadgarstki są nienaturalnie wykręcone,
- stosowaniu regularnych przerw (w celu zniwelowania efektu powtarzalnego obciążenia),
- w przypadku jakichkolwiek objawów zmęczenia dłoni i rąk, odczuwanego bólu, skonsultować się z lekarzem.



POWASTAWIANIE HAŁASU I WIBRACJI NALEŻY OGRANICZAĆ DO MINIMUM!

5. OGÓLNE INSTRUKCJE BEZPIECZEŃSTWA



OSTRZEŻENIE!

Podczas pracy piłą łańcuchową zaleca się zawsze przestrzegać podstawowych zasad bezpieczeństwa pracy, łącznie z podanymi niżej, w celu ograniczenia zagrożenia pożarem, porażenia prądem elektrycznym oraz uniknięcia obrażeń.

Przed przystąpieniem do eksploatacji niniejszego narzędzia przeczytaj uważnie całą instrukcję obsługi i zachowaj ją.



UWAGA! Przeczytaj wszystkie poniższe instrukcje. Nieprzestrzeganie ich może prowadzić do pożaru albo do uszkodzenia ciała.
NALEŻY PRZESTRZEGAĆ PONIŻSZYCH INSTRUKCJI!!!

Przed rozpoczęciem pracy należy jeszcze sprawdzić, w jakim stopniu jest naoliwiony łańcuch. W tym celu przy ustawionej średniej prędkości obrotowej, należy sprawdzić czy łańcuch lekko rozpryskuje olej. Włączoną piłę pochylić prowadnicą lekko w dół. I jeśli po 1 minucie pod prowadnicą będzie widoczna plama oleju, oznacza to właściwe smarowanie łańcucha. Jeśli zajdzie potrzeba regulacji ilości dozowanego oleju, należy ją wyregulować pokrętle umieszczonym na spodzie piły.

Olej do smarowania łańcucha i paliwo powinny się zużywać w miarę równomiernie. Przy każdym uzupełnianiu paliwa, należy także uzupełniać olej do smarowania łańcucha.

Regulacja gaźnika (XII)

Gaźnik jest fabrycznie wyregulowany w celu osiągnięcia najlepszej wydajności piły. Jeżeli jednak warunki pracy się zmieniają może zajść potrzeba wyregulowania gaźnika. Przed regulacją należy oczyścić filtry: powietrza i paliwa oraz napełnić zbiornik paliwa świeżą mieszanką paliwową.



UWAGA!

Regulacji gaźnika dokonywać tylko z założonym łańcuchem.

Postępować zgodnie z poniższą procedurą.

Przy wyłączonym silniku przekręcić śruby od iglicy H i L do oporu. Następnie przekręcić je w przeciwnym kierunku o następującą ilość obrotów: H - 1 3/8, L – 1 1/4.

Uruchomić silnik i pozwolić mu się rozgrzać na otwartej do połowy przepustnicy.

Przekręcać iglicę L w kierunku zgodnym z ruchem wskazówek zegara aż do momentu, gdy silnik osiągnie maksymalną prędkość biegu jałowego. Wtedy należy przekręcić iglicę L o 1/4 obrotu w przeciwnym kierunku.

Obracać śrubę biegu jałowego T w kierunku przeciwnym do ruchu wskazówek zegara, aż do momentu zatrzymania łańcucha. W przypadku gdyby prędkość biegu jałowego była zbyt niska należy kręcić w kierunku zgodnym z ruchem wskazówek zegara.

Należy wykonać próbne cięcia i ustawić iglicę H tak, aby uzyskać najlepszą siłę cięcia, a nie maksymalną prędkość.

Praca piłą

Po wykonaniu wszystkich czynności opisanych w powyższych punktach, można przystąpić do użytkowania piły. Przed każdym uruchomieniem piły należy sprawdzić poprawne działanie hamulca odbiciowego. W tym celu trzymając piłę poziomo należy puścić przedni uchwyt i pozwolić uderzyć prowadnicę w pieńek lub kawałek drewna. Wysokość, z której należy puścić przedni uchwyt piły zależy od długości prowadnicy łańcucha. Jeżeli hamulec nie zadziała, należy oddać piłę do naprawy i regulacji w uprawnionym zakładzie naprawczym.

Przygotowanie miejsca pracy

Przed przystąpieniem do cięcia piłą, należy odpowiednio przygotować miejsce pracy tak, aby zminimalizować ryzyko wystąpienia zagrożeń, jakie towarzyszą pracy piłą łańcuchową.

Należy się upewnić, że w miejscu pracy będą przebywały tylko osoby uprawnione. W przypadku ścinki drzew należy wyznaczyć strefy zagrożenia i drogi ucieczki. Strefa w promieniu 180° wokół planowanej płaszczyzny upadku drzewa oraz strefa w promieniu 90° w kierunku przeciwnym do planowanej płaszczyzny upadku drzewa, są traktowane jako strefy niebezpieczne. Pozostałe strefy tworzą drogi ucieczki (VIII). Należy także pamiętać, że padające drzewo może przewrócić także następne drzewa. Dlatego następne stanowisko pracy nie może znajdować się bliżej niż 2,5 wysokości ścinanego drzewa (IX).

Z miejsca pracy należy mieć dobrą widoczność, dlatego należy zachować szczególną ostrożność przy ścinaniu drzew w trudnych warunkach terenowych, np. w górach.

Nie wolno rozpoczynać pracy podczas opadów atmosferycznych oraz w przypadku dużej wilgotności powietrza, np. mgły.

Należy założyć odzież ochronną oraz środki ochrony osobistej.

Przed rozpoczęciem ścinania należy przeprowadzić próbę cięcia drewna w bezpiecznych warunkach na przykład ułożonego na koźle.

Należy unikać cięcia drutów, młodych drzewa i belek drewnianych.

Nie wolno stać na przecinanym drewnie.

Uruchamianie i zatrzymywanie piły

Upewnić się, że hamulec odbiciowy znajduje się w tylnej pozycji.

Zdjąć osłonę z prowadnicy i łańcucha.

Nie wolno uruchamiać piły bez poprawnie zmontowanych: prowadnicy i łańcucha.

Włącznik ustaw w górne położenie.

Zablokuj przepustnicę. W tym celu wciśnij jednocześnie górny i dolny przycisk przepustnicy oraz boczny przycisk blokady przepustnicy. Przepustnicę zostawić w zablokowanej pozycji. Dźwignię dławika wyciągnąć (X).

Oprzeć piłę na stabilnym podłożu. Uważać, żeby łańcuch i prowadnica niczego nie dotykały. Rękojeść przytrzymać stopą, lewą ręką przytrzymać przedni uchwyt, natomiast prawą ręką energicznie pociągnąć na linkę rozrusznika (XI).

Uwaga! Nie wolno uruchamiać piły trzymając ją w rękach. Łańcuch może dotknąć części ciała i spowodować poważne obrażenia.

Pozwoli to rozprzewadzić paliwo po instalacji paliwowej piły. Następnie należy domknąć dźwignię dławika i pociągnąć energicznie za linkę startera raz jeszcze. W momencie uruchomienia silnika należy puścić linkę startera. Należy pozwolić rozgrzać się silnikowi z nieznacznie wyciągniętą dźwignią dławika.

W przypadku usłyszenia jakiś podejrzanych dźwięków lub wycucia wibracji należy natychmiast wyłączyć piłę.

Aby wyłączyć piłę po skończonej pracy należy zwolnić nacisk na dźwignię manetki i pozwolić popracować silnikowi przez jakiś czas na jałowym biegu. Następnie przełączyć włącznik w dolną pozycję i poczekać na zatrzymanie się łańcucha. Po zatrzymaniu się łańcucha piłę należy poddać konserwacji.

Miejsce pracy

Miejsce pracy należy utrzymywać dobrze oświetlone i w czystości.

Nieporządek i słabe oświetlenie mogą być przyczynami wypadków. Nie pracować piłą w pomieszczeniach zamkniętych. Spaliny i opary paliwa są toksyczne. Zatrucie nimi może prowadzić do wypadków i spowodować poważne obrażenia.

Nie należy dopuszczać dzieci i osób postronnych do miejsca pracy. Utrata koncentracji może spowodować utratę kontroli nad narzędziem.

Bezpieczeństwo pracy

Nie wolno modyfikować narzędzia, czy akcesoriów. Wszelkie akcesoria i części muszą być czyste, nieuszkodzone, w dobrym stanie technicznym oraz przeznaczone do stosowania z danym typem narzędzia.

Należy unikać kontaktu ciała i narzędzia z uziemionymi powierzchniami takimi jak rury, grzejniki itp. Uziemienie ciała zwiększa ryzyko porażenia prądem elektrycznym.

Nie należy narażać narzędzia na kontakt z opadami atmosferycznymi lub wilgocią. Woda i wilgoć, która dostanie się do wnętrza narzędzia zwiększa ryzyko uszkodzenia narzędzia i doznania obrażeń.

Nie przeciążać narzędzia. Używać narzędzi i akcesoriów właściwych do danego typu pracy, praca jest wtedy wydajniejsza i bezpieczniejsza.

Upewnić się, że obrabiany przedmiot jest pewnie i mocno zamocowany i nie będzie się przemieszczał w czasie obróbki. Jeżeli pożyczasz, sprzedajesz lub w jakikolwiek inny sposób przekazujesz narzędzie drugiej osobie, zawsze dołączaj do niego instrukcję obsługi.

Bezpieczeństwo osobiste

Przystępuj do pracy w dobrej kondycji fizycznej i psychicznej. Zwracaj uwagę na to, co robisz. Nie pracuj będąc zmęczonym lub pod wpływem leków, narkotyków czy alkoholu. Nawet chwila nieuwagi podczas pracy może doprowadzić do poważnych uszkodzeń ciała.

Używaj środków ochrony osobistej. Zawsze zakładaj gogle ochronne. Stosowanie środków ochrony osobistej, takich jak maski przeciwpyłowe, rękawice, obuwie ochronne, kaski i ochronniki słuchu zmniejszają ryzyko poważnych obrażeń ciała. Ze względu na hałas wymagane jest bezwzględne stosowanie ochronników słuchu.

Unikaj przypadkowego włączenia narzędzia. Upewnij się, że wyłącznik jest w pozycji „wyłączony” przed przystąpieniem do konserwacji lub transportu narzędzia. Trzymanie lub przenoszenie narzędzia z palcem na włączniku lub, gdy włącznik jest w pozycji „włączony” może prowadzić do poważnych obrażeń ciała.

Przed włączeniem narzędzia usuń wszelkie klucze i inne narzędzia, które zostały użyte do jego regulacji. Klucz pozostawiony na obracających się elementach narzędzia może prowadzić do poważnych obrażeń ciała. Utrzymuj równowagę. Przez cały czas utrzymuj odpowiednią postawę.

Pozwoli to na łatwiejsze zapanowanie nad narzędziem w przypadku niespodziewanych sytuacji podczas pracy.

Stosuj odzież ochronną. Nie zakładaj luźnej odzieży i biżuterii. Utrzymuj włosy, odzież i rękawice robocze z dala od ruchomych części narzędzia. Luźna odzież, biżuteria lub długie włosy mogą zaczepić się o ruchome części narzędzia.



UWAGA! W przypadku zaistnienia wypadku podczas pracy z urządzeniem, należy natychmiast je wyłączyć i jeżeli powstały obrażenia ciała, skonsultować się z lekarzem.

Stosuj odciąg pyłu lub pojemnik na pył, jeśli narzędzie jest w takie wyposażone. Zadbaj o to, aby je poprawnie podłączyć. Użycie odciągu pyłu zmniejsza ryzyko poważnych obrażeń ciała.



ZAWSZE trzymaj piłę obiema rękami. Niedozwolone jest pracowanie jedną ręką!

Zjawisko odbicia

Zjawisko odbicia powstaje z reguły na skutek cięcia górnym końcem prowadnicy – jest to niekontrolowany ruch prowadnicy do góry w kierunku operatora, spowodowany zetknięciem się górnej części końcówki prowadnicy z przecinanym przedmiotem, a zwłaszcza:

-twardym obcym ciałem (np. gwoździem), -miejscowym stwardnieniem drewna, -sękiem itd.

Skutkiem niekontrolowanego odbicia mogą być ciężkie urazy twarzy oraz górnych części ciała. Odbicie może również powstać, jeżeli używa się stępionych łańcuchów lub zużytych prowadnic.

Aby zapobiec powstaniu zjawiska odbicia należy trzymać urządzenie mocno i pewnie obiema rękoma, zaś ułożenie rąk i ciała powinno uniemożliwić powstanie zjawiska odbicia, lub też złagodzić to zjawisko w przypadku jego powstania. Należy także trzymać ręce z dala od poruszających się narzędzi roboczych oraz nie przeciążać urządzenia przez zbyt duży nacisk na narzędzie robocze.

Użytkowanie narzędzia



UWAGA! Zabrania się używania narzędzia niezgodnie z jego przeznaczeniem.

Podczas uruchamiania urządzenia starter odprowadzić ręką. Nie puszczać uchwytu startera podczas rozruchu urządzenia.

Przed włączeniem piły należy się upewnić, że w pojemniku jest olej smarujący. Poziom oleju nie może być niższy niż wskazanie minimalnej ilości w zbiorniku oleju.

Upewnić się, że dźwignia hamulca odbiciowego znajduje się w tylnym położeniu. **Uzupełnianie paliwa (VI)**

Do napędzania piły stosuje się mieszkankę paliwową przeznaczoną do silników dwusuwowych. Zabronione jest stosowanie czystego paliwa. Benzynę należy zamieszać z olejem w proporcjach podanych przez producenta.

Proporcja mieszanki stosowanej w urządzeniu to 1:25 (1 część oleju + 25 części benzyny).

Wymagane jest aby stosować benzynę o liczbie dokładnie 95.

Mieszkankę należy wymieszać przed waniem do zbiornika paliwa.



Mieszanie i nalewanie należy przeprowadzać z dala od źródeł ognia.

Nie wolno palić wyrobów tytoniowych oraz używać otwartego ognia w trakcie uzupełniania paliwa, w pobliżu urządzenia, oraz podczas jego pracy. Uzupełnianie paliwa należy przeprowadzać w odległości, co najmniej 3 metrów od miejsca uruchamiania i pracy piły.

W celu ochrony silnika należy stosować dobrej jakości benzynę bezołowiową oraz dobrej jakości olej przeznaczony do dwusuwowych silników, chłodzonych powietrzem. Nie wolno stosować oleju przeznaczonego do silników czterosuwowych.

W przypadku rozlania paliwa należy dokładnie powycierać jego resztki przed uruchomieniem piły.

Uzupełnianie oleju do smarowania łańcucha (VII)

Należy stosować dobrej jakości olej przeznaczony do smarowania łańcuchów pił. Zabronione jest użytkowanie piły bez napełnionego zbiornika oleju. Grozi to uszkodzeniem łańcucha, prowadnicy oraz mechanizmów piły. Przed rozpoczęciem uzupełniania oleju należy wyłączyć piłę.

Zaleca się, aby uruchamianie i praca piłą odbywała się, co najmniej 3 metry od miejsca uzupełniania oleju.

Do smarowania nie można stosować zużytego oleju silnikowego. Nie spełnia on swojego zadania, co może prowadzić do uszkodzenia mechanizmu piły.

Uzupełnianie oleju należy przeprowadzić z dala od źródeł ognia i ciepła.

W przypadku rozlania oleju należy dokładnie powycierać jego resztki przed włączeniem piły.

Można regulować ilość oleju, jaką piła smaruje łańcuch. Służy do tego pokrętło dozowania oleju, umieszczone na spodzie piły. Po pracy może się zdarzyć, że resztki oleju, które zostaną w układzie smarownicy będą wyciekały. Jest to normalna sytuacja i nie podlega ona reklamacji.

- użytkowania urządzenia przez dzieci,
- używania urządzenia do innych celów, niż opisane w instrukcji obsługi, gdy inne osoby, a w szczególności dzieci lub zwierzęta znajdują się w pobliżu, -używanie urządzenia przez osoby niezapoznane z instrukcją obsługi,
- używanie urządzenia bez właściwej, zabezpieczającej obsługującego odzieży i obuwia ochronnego,
- używanie urządzenia z uszkodzonymi osłonami lub obudową, oraz bez właściwie zamontowanych urządzeń zabezpieczających.

Ocena ryzyka resztkowego

Przy przestrzeganiu zaleceń podanych w instrukcji obsługi zagrożenie resztkowe przy użytkowaniu narzędzia może być wyeliminowane. Istnieje ryzyko w przypadku niedostosowania się do zaleceń zawartych w niniejszej instrukcji obsługi.

7. OBSŁUGA PIŁY

Przygotowanie piły do pracy

Instalowanie prowadnicy i łańcucha piły

Przed pierwszym użyciem należy zamontować prowadnicę, łańcuch tnący i zderzak z kolcami. Wszelkich czynności związanych z montażem i regulacją łańcucha należy dokonywać w rękawicach ochronnych. W tym celu należy się upewnić, że hamulec odbiciowy znajduje się w tylnej pozycji. Ułatwi to demontaż i montaż bocznego panelu.

Należy odkręcić obie nakrętki mocujące i zdjąć panel boczny.

Dwoma śrubami przykręcić zderzak z kolcami (III).

Założyć prowadnicę i łańcuch (IV). Łańcuch należy założyć zgodnie z kierunkiem oznaczonym na ogniwach. Po upewnieniu się, że łańcuch jest poprawnie umieszczony w rowku prowadnicy należy zamontować panel boczny tak, aby występ regulacji naciągu trafił w odpowiedni otwór na prowadnicy.

Przykręcić nakrętki panelu bocznego, ale nie dokręcać ich jeszcze.

Wyregulować naciąg łańcucha (V), w tym celu należy trzymać górną część prowadnicy i jednocześnie kręcić śrubą naprężenia łańcucha, aż do momentu, kiedy łańcuch znajdzie się w dolnej części prowadnicy. Dokręcić nakrętki mocujące i sprawdzić naciąg łańcucha przesuwając go ręką. W razie potrzeby wyregulować ponownie naprężenie łańcucha. Po poprawnym wyregulowaniu dokręcić nakrętki mocujące.



UWAGA!

Nowy łańcuch będzie się naciągał w trakcie pracy. Należy często, sprawdzać naciąg łańcucha. Luźny łańcuch może spowodować uszkodzenie prowadnicy i samego łańcucha.

Nie przeciążaj urządzenia. Odpowiedni dobór narzędzia do danej pracy, zapewni wydajniejszą i bezpieczniejszą pracę. Wymontuj świecę zapłonową przed regulacją, wymianą akcesoriów lub przechowywaniem urządzenia. Pozwoli to na uniknięcie przypadkowego włączenia narzędzia.

Przechowuj narzędzia w miejscu niedostępnym dla dzieci. Nie pozwól pracować osobom nieprzeszkolonym w zakresie obsługi narzędzia. Narzędzie może być niebezpieczne w rękach nieprzeszkolonych osób. Zapewnij właściwą konserwację narzędzia. Sprawdzaj narzędzie pod kątem niedopasowań i luzów ruchomych części. Sprawdzaj czy jakikolwiek element narzędzia nie jest uszkodzony. W przypadku wykrycia usterek należy je naprawić przed użyciem narzędzia. Wiele wypadków jest spowodowanych przez niewłaściwie konserwowane narzędzia. Łańcuch należy utrzymywać czysty i naostrzony. Właściwie konserwowane narzędzia tnące jest łatwiej kontrolować podczas pracy.

Stosuj narzędzia i akcesoria zgodnie z powyższymi instrukcjami. Stosuj narzędzia zgodnie z przeznaczeniem biorąc pod uwagę rodzaj i warunki pracy. Stosowanie narzędzi do innej pracy niż zostały zaprojektowane zwiększa ryzyko powstawania niebezpiecznych sytuacji.

Podczas pracy należy wziąć pod uwagę możliwość pęknięcia łańcucha, może to spowodować poważne obrażenia.

Należy się upewnić, co do kierunku obrotów narzędzia. Nieoczekiwany kierunek obrotu może być przyczyną niebezpiecznych sytuacji.

Nie wolno zbliżać rąk, nóg, ani innych części ciała do łańcucha tnącego. Przyczyną największej ilości obrażeń podczas użytkowania piły jest właśnie kontakt łańcucha tnącego z częściami ciała.

Należy przyjąć odpowiednią postawę podczas pracy i być przygotowanym na nieoczekiwaną reakcję narzędzia.

Wolno stosować tylko oryginalne wyposażenie dodatkowe. Zastosowanie nieodpowiedniego wyposażenia może prowadzić do poważnych obrażeń.

Naprawy

Naprawiaj narzędzie tylko w uprawnionych do tego zakładach, używając tylko oryginalnych części zamiennych. Zapewni to właściwe bezpieczeństwo pracy narzędziem.

Nie czyść obudowy i osłon wykonanych z gumy i tworzywa sztucznego benzyną, rozpuszczalnikiem, albo inną żrącą cieczą. Do konserwacji narzędzia używaj tylko środków wysokiej jakości. Zabronione jest używanie środków innych niż wymienione w instrukcji obsługi.

6. DODATKOWE INSTRUKCJE BEZPIECZEŃSTWA

Zabronione jest wystawianie piły na działanie opadów atmosferycznych oraz jej użytkowanie w atmosferze podwyższonej wilgotności. Zabronione jest także użytkowanie piły w atmosferze o zwiększonym ryzyku pożaru lub wybuchu.

Podczas pracy należy unikać kontaktu z uziemionymi, przewodzącymi i nieizolowanymi przedmiotami, takimi jak rury, grzejniki, itp.

Podczas gdy piła nie jest używana, należy ją przechowywać w suchym, zabezpieczonym miejscu, niedostępnym osobom postronnym. Należy używać łańcucha tnącego przystosowanego do danego obciążenia. Do pracy przy dużym obciążeniu nie stosować łańcuchów tnących przeznaczonych do lekkiej pracy.

Podczas wymiany, napraw i regulacji łańcucha tnącego zawsze zakładać rękawice ochronne.

Podczas transportu piły należy się upewnić, że została ona wyłączona. Na prowadnicę z łańcuchem tnącym musi być założona osłona. Piłę należy przenosić prowadnicą skierowaną do tyłu, a tłumik należy trzymać z dala od ciała.

Podczas pracy zabezpieczyć luźne kawałki drewna, na przykład przez umieszczenie w koźle, tak żeby uniemożliwić im ruch. Należy unikać cięcia drewna umieszczonego na ziemi. Unikać obróbki drewna niezabezpieczonego przed przemieszczaniem się podczas cięcia.

Podczas pracy nie trzymać piły powyżej ramion. Nie pracować piłą stojąc na drabinie. Przyjmując taką postawę podczas pracy, aby nie było potrzeby wyciągania rąk na pełną długość.

Utrzymywać łańcuch w czystości. Łańcuch musi być naostrzony i nasmarowany. Zapewni to wydajniejszą i bezpieczniejszą pracę. Łańcuch można naostrzyć w wyspecjalizowanym serwisie. Przed każdym użyciem należy sprawdzić stan łańcucha.

W przypadku stwierdzenia pęknięć, powyłamywanych zębów lub jakichkolwiek innych uszkodzeń należy, przed rozpoczęciem pracy, wymienić łańcuch na nowy.

Uchwyty piły należy utrzymywać czyste i wolne od wszelkich olejów lub smarów.

W przypadku stwierdzenia jakichkolwiek uszkodzonych lub zepsutych elementów piły należy zaprzestać lub nie podejmować pracy. Uszkodzone elementy muszą zostać wymienione przed rozpoczęciem pracy.



UWAGA! Zawsze podczas pracy należy zakładać sztywne hełmy i kaski ochronne.

Zawsze zakładaj osłony oczu i twarzy. Ochroni to oczy, twarz i drogi oddechowe przed pyłem, spalinami i kawałkami drewna powstającymi podczas cięcia.

Należy zawsze zakładać odpowiednie, przylegające do ciała ubranie ochronne. Zakładać rękawice ochronne i ochronniki słuchu.

Pracować piłą zawsze trzymając ją obiema rękami. Prawą ręką należy trzymać rękojeść tylną, a lewą uchwyt przedni.



UWAGA!

Zbyt długie używanie narzędzia spowodować może powstanie obrażeń podobnych do odmrożenia. Jest to przede wszystkim klucie

lub palenie w palcach, a także nadmierna błądź dłoni, (spowodowane długotrwałym oddziaływaniem drgań na dłonie operatora).

Aby uniknąć ryzyka związanego z niekorzystnym oddziaływaniem wibracji na dłonie operatora należy pamiętać, by:

- dzienny czas pracy elektronarzędziem składał się z regularnych przerw, podczas których zaleca się wykonywanie innych czynności,
- podczas przerw zadbać o poprawę krążenia poprzez ćwiczenia dłoni i ramion,
- używać rękawic ochronnych, zabezpieczających przed negatywnymi skutkami wibracji.



UWAGA!

Należy natychmiast skontaktować się z lekarzem w przypadku, gdy operator źle się poczuje, np. stwierdzi opuchliznę palców, ich nadmierną błądź lub nastąpi utrata czucia, mimo stosowania się do powyższych zaleceń.

Należy pamiętać także o:

- unikaniu przyjmowania niewygodnej pozycji (np. przez źle ustawiony punkt równowagi), w której nadgarstki są nienaturalnie wykręcone,
- stosowaniu regularnych przerw (w celu zniwelowania efektu powtarzalnego obciążenia),
- w przypadku jakichkolwiek objawów zmęczenia dłoni i rąk, odczuwanego bólu, skonsultować się z lekarzem.

POWASTAWIANIE HAŁASU I WIBRACJI NALEŻY OGRANICZAĆ DO MINIMUM!



UWAGA!

Piłę należy użytkować zgodnie z przeznaczeniem, piła służy tylko do cięcia drewna. Podczas pracy należy uważać na elementy metalowe lub kamienie, które mogą być w obrabianym drewnie.

Należy stosować tylko oryginalne części zamienne. Nie stosowanie oryginalnych części zamiennych może zwiększyć ryzyko awarii i prowadzić do obrażeń ciała. Piłę należy naprawiać tylko w autoryzowanych serwisach stosujących oryginalne części zamienne. Pozwoli to zminimalizować ryzyko wypadków i uszkodzeń sprzętu.

Piłę należy przechowywać w suchym, zamkniętym pomieszczeniu z dobrą wentylacją. Przy przechowywaniu piły przez dłuższy czas należy opróżnić zbiorniki paliwa i oleju. Piłę należy też poddać zbiegom konserwacyjnym opisanym w punkcie 7.

Ryzyko resztkowe

Ryzyko resztkowe wynika z błędnego zachowania obsługującego urządzenie. Największe niebezpieczeństwo występuje przy wykonywaniu następujących zabronionych czynności: