

KRAFT&DELE

professional

INSTRUKCJA OBSŁUGI ORAZ UŻYTKOWANIA	NAGRZEWNICA ELEKTRYCZNA PROMIENNIK
PRZECZYTAJ UWAŻNIE INSTRUKCJĘ : Przeczytaj i zastosuj się do wszystkich zaleceń. Instrukcje należy umieścić w bezpiecznym miejscu do wykorzystania w przyszłości. Nie pozwalaj nikomu, kto nie przeczytał instrukcji, na montaż, zapalanie, regulację lub obsługę nagrzewnicy.	

TŁUMACZENIE INSTRUKCJI ORYGINALNEJ

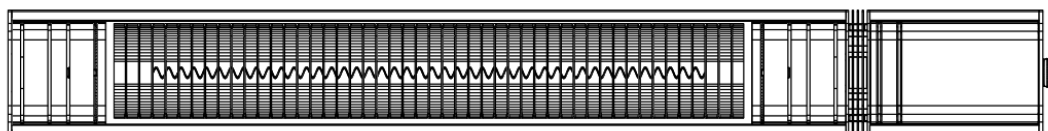

KD6500



Dziękujemy za zakup nowego, zdalnego promiennika podczerwieni.

Niniejsza instrukcja obsługi pomoże Ci prawidłowo i bezpiecznie go używać.

Zalecamy poświęcenie chwili na przeczytanie niniejszej instrukcji obsługi, aby w pełni zrozumieć wszystkie funkcje, jakie oferuje.

Przed użyciem prosimy o dokładne zapoznanie się ze wszystkimi instrukcjami bezpieczeństwa i zachowanie niniejszej instrukcji do wykorzystania w przyszłości.

Ostrzeżenie dotyczące bezpieczeństwa

Przed przystąpieniem do użytkowania urządzenia należy przeczytać wszystkie instrukcje. Instrukcję montażu należy zachować do wglądu w przyszłości. W przypadku dłuższego przechowywania grzejnika należy zachować oryginalne opakowanie.

- Przed użyciem urządzenia należy przeczytać całą instrukcję.
- Nie pozostawiać urządzenia bez nadzoru podczas użytkowania.
- Grzejnik nagrzewa się podczas użytkowania. Nie dotykać gorących powierzchni.
- Uwaga: Niektóre części tego produktu mogą się bardzo nagrzać i spowodować oparzenia. W obecności dzieci i osób z grup ryzyka należy zachować szczególną ostrożność.
- Nie przenosić urządzenia podczas użytkowania. Przed przeniesieniem należy odczekać, aż grzejnik całkowicie ostygnie i sprawdzić, czy został odłączony od zasilania.
- Urządzenie należy umieścić w odległości co najmniej 1 m od materiałów łatwopalnych, takich jak meble, drzewa, liście, siano i krzewy.
- Grzejnik musi znajdować się co najmniej 1,8 m (6 stóp) nad podłogą i co najmniej 0,5 m (2,5 stopy) nad sufitem budynku lub przedmiotami wiszącymi.
- Grzejnik nie może być skierowany w górę, w stronę sufitu. Element grzejny musi być skierowany w stronę ogrzewanego obszaru.
- Ostrzeżenie: Aby uniknąć przegrzania, nie przykrywać grzejnika. Nie służy on do suszenia ubrań.
- Trzymać dzieci i zwierzęta domowe w bezpiecznej odległości od urządzenia.

- Dzieci w wieku 8 lat i starsze, a także osoby o ograniczonej sprawności fizycznej, sensorycznej lub umysłowej lub nieposiadające odpowiedniego doświadczenia i wiedzy, mogą korzystać z tego urządzenia, pod warunkiem, że znajdują się pod nadzorem lub zostały poinstruowane w zakresie bezpiecznego użytkowania urządzenia i znają związane z tym zagrożenia.
- Dzieciom nie wolno bawić się urządzeniem. Bez nadzoru dzieci nie mogą czyścić ani konserwować urządzenia.
- W przypadku jakichkolwiek oznak uszkodzenia lub nieprawidłowego działania, nie należy uruchamiać grzejnika.
- Nie należy podejmować prób naprawy ani regulacji jakichkolwiek funkcji elektrycznych lub mechanicznych tego urządzenia. Urządzenie nie zawiera części, które mogą być serwisowane przez użytkownika. Konserwację lub naprawy mogą wykonywać wyłącznie wykwalifikowani elektrycy. Samodzielna naprawa urządzenia spowoduje utratę gwarancji.
- Jeśli kabel zasilający jest uszkodzony, musi zostać wymieniony przez producenta, serwisanta lub podobnie wykwalifikowany personel, aby uniknąć zagrożenia.
- Nie należy obsługiwać elementów gołymi rękami. W razie przypadkowego dotknięcia, należy użyć miękkiej ściereczki i alkoholu metylowego lub spirytusu, aby usunąć ślady palców. W przeciwnym razie ślady te wpałą się w elementy, powodując przedwczesne uszkodzenie grzejnika.
- Nie należy wymieniać ani podejmować prób wymiany elementów tego produktu.
- Produkt nadaje się do użytku wewnątrz i na zewnątrz. Nie należy używać grzejnika w pobliżu łazienki, pryszniczki ani basenu.
- Produkt nie może być wystawiany na długotrwałe działanie czynników zewnętrznych.
- Nie należy dotykać wtyczki mokrymi rękami.
- Nie należy prowadzić przewodu zasilającego pod dywanem. Nie należy przykrywać przewodu zasilającego dywanem, zjeżdżalnią ani podobnym pokryciem. Przewód zasilający należy umieścić z dala od pieszych i w miejscu, w którym nie ma ryzyka potknięcia się.
- Nie należy owijać przewodu zasilającego wokół urządzenia.

- Nie wkładaj ani nie wpuszczaj ciał obcych do otworów wentylacyjnych ani otworów grzejnika, ponieważ może to spowodować porażenie prądem, pożar lub uszkodzenie grzejnika.
- Aby zapobiec ewentualnemu pożarowi, nie blokuj otworu wentylacyjnego.
- Wewnątrz grzejnika znajdują się elementy grzewcze, łukowe lub iskrzące. Nie używaj go w miejscach, w których używana lub przechowywana jest benzyna, farba, materiały wybuchowe i/lub łatwopalne ciecze. Trzymaj urządzenie z dala od rozgrzanych powierzchni i otwartego ognia.
- W miarę możliwości unikaj używania przedłużaczy, ponieważ mogą się one przegrzać i spowodować pożar. Jeśli jednak musisz użyć przedłużacza, upewnij się, że jest on odpowiedni do tego celu, został przetestowany do użytku na zewnątrz i że najlepiej jest zainstalować lub podłączyć wyłącznik różnicowoprądowy (RCD).
- Zawsze upewnij się, że grzejnik jest podłączony do odpowiedniego gniazdka, przetestowanego do użytku na zewnątrz.
- Aby odłączyć grzejnik, wyłącz sterownik i wyjmij go z gniazdka. Nie odłączaj wtyczki, ciągnąc za przewód zasilający.
- Przed przenoszeniem, czyszczeniem lub przechowywaniem zawsze odłącz urządzenie od zasilania, aby upewnić się, że jest całkowicie schłodzone.
- Ten grzejnik jest przeznaczony wyłącznie do użytku domowego i nie powinien być używany do celów komercyjnych. Każde inne zastosowanie niezalecane przez producenta może spowodować pożar, porażenie prądem lub obrażenia ciała.
- Nie zaleca się używania akcesoriów na grzejniku.
- Ostrzeżenie: Ten grzejnik nie jest wyposażony w urządzenie do regulacji temperatury w pomieszczeniu. Bez stałego nadzoru nie należy używać tego grzejnika w małym pomieszczeniu, w którym przebywają osoby niemogące samodzielnie go opuścić.
- Przed zainstalowaniem grzejnika należy sprawdzić, czy ściana zewnętrzna nie ma uszkodzeń.
- Zawsze należy używać grzejnika na suchych, odpowiednio twardych, stabilnych, płaskich i poziomych powierzchniach.
- Należy sprawdzić połączenia, kable i orurowanie ściany zewnętrznej. Jeśli w pobliżu znajdują się jakiegokolwiek przewody, należy zaprzestać instalacji grzejnika i znaleźć inne miejsce do instalacji tego produktu.
- Nie należy umieszczać go bezpośrednio nad ani pod gniazdkiem elektrycznym.
- Nie należy usuwać z produktu żadnych etykiet ani znaków ostrzegawczych..

Etapy montażu grzejnika ściennego

- **Przed instalacją należy zwrócić uwagę na następujące kwestie**

1. Produkty należy odkładać ostrożnie.
2. Nie zaleca się instalacji w środowisku kwaśnym i zasadowym.
3. Produkt musi być uziemiony.
4. Należy sprawdzić, czy oznaczenie marki produktu na gnieździe zasilającym oraz napięcie lokalne są zgodne z wymaganiami.
5. Upewnić się, że moc znamionowa produktu ma wystarczającą obciążalność prądową.

- **Zapewnij miejsce instalacji produkcyjnej**

Aby zapewnić bezpieczne użytkowanie produktu, miejsce jego montażu powinno: gwarantować minimalną wysokość podstawy 1,8 m od podłoża, sufitu, dachu lub innych pokryć, minimalna odległość 0,5 m, minimalna odległość od obu ścian bocznych 0,5 m

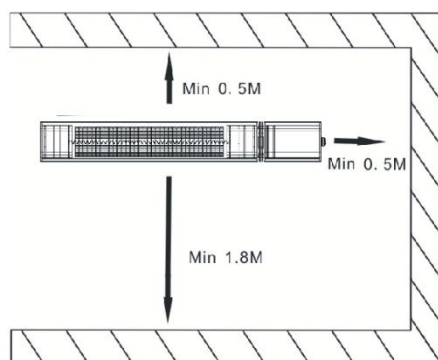

- **Kroki instalacji**

W zależności od produktu

1. Miejsce instalacji: za pomocą wiertarki udarowej wywierć trzy okrągłe otwory o średnicy 8 mm.

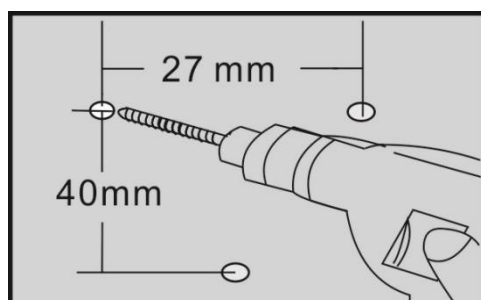

2. Włóż trzy plastikowe kołki ścienne do trzech otworów.

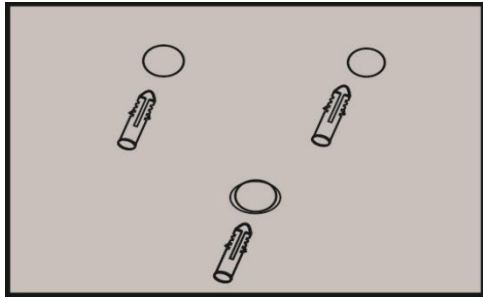

3. Zamocuj uchwyt za pomocą trzech śrub ST4*35 i upewnij się, że punkty montażowe są solidnie zamocowane..

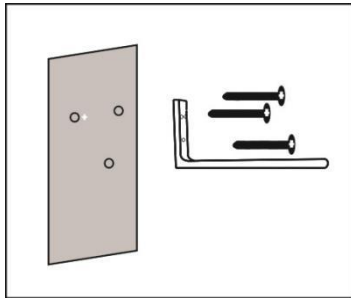

4. Przed zamocowaniem grzejnika należy upewnić się, że przełącznik zasilania znajduje się po prawej stronie, a następnie zamocować uchwyt i grzejnik za pomocą dwóch śrub M6*14 i nakrętek motylkowych.

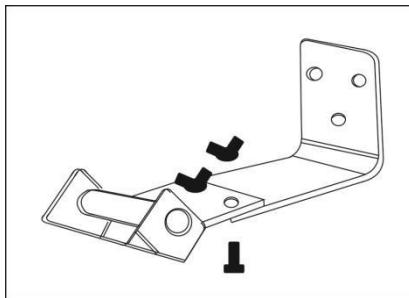



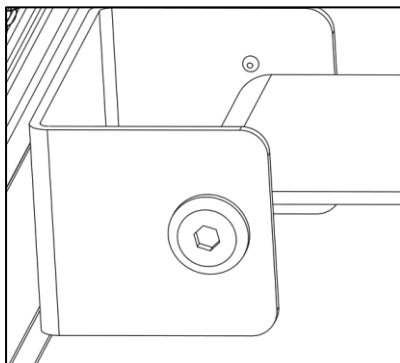



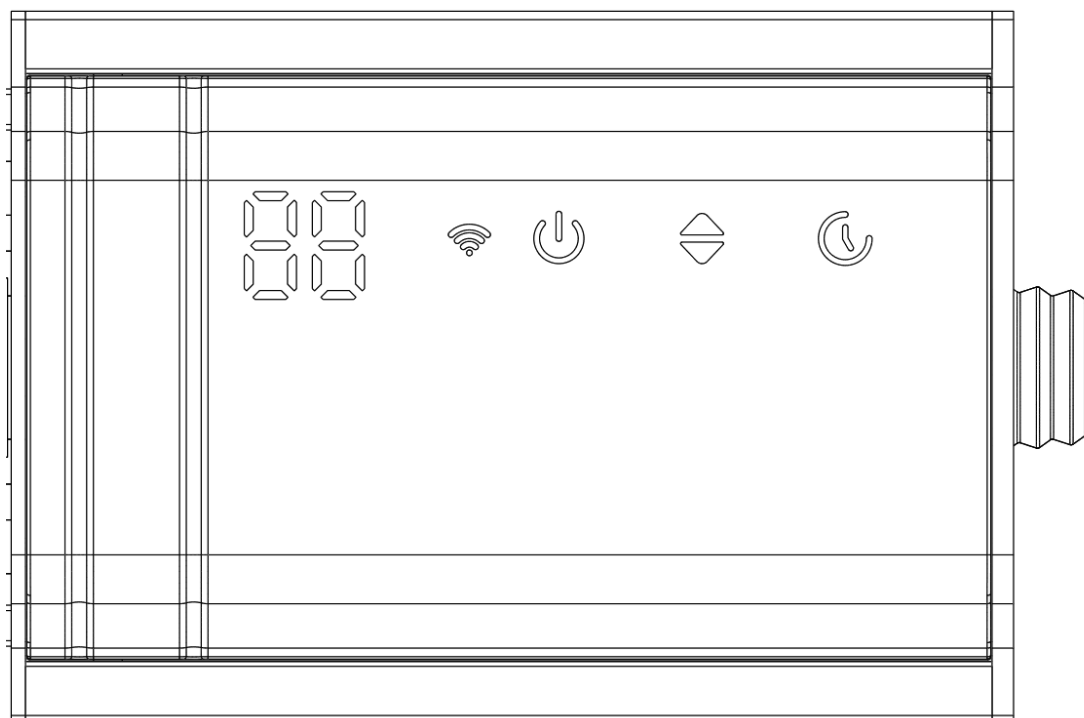

5. Za pomocą wewnętrznej nakrętki sześciokątnej na uchwycie można regulować kąt nachylenia produktu.



Instrukcje obsługi produktu

Podłącz zasilanie i włącz główny wyłącznik boczny



- Podstawowa obsługa: naciśnij  aby uruchomić urządzenie – wskaźnik pokaże P0. Przycisk  pozwala na zmianę biegów od P0 do P9. Kiedy urządzenie działa pokazuje się ikona , wciśnij  a ekan wskaże 00 I zacznie migać, wciśnij  ponownie I wybierz czasomierz 0-24 godzinny,  miga po potwierdzeniu. Długo wciśnij  aby wyzerować czasomierz.
- Kiedy urządzenie pracuje, naciśnij  aby przełączyć urządzenie w stan czuwania.
- Obsługa pilota zdalnego sterowania: podstawowa metoda obsługi, można obsługiwać pilotem + -.



Model

Model	Moc	Ilość biegów	Czas(godziny)	Typ
KD6500	3000W	9	24 godzin	Typ do zawieszenia na ścianie

Konserwacja i czyszczenie

Utrzymanie

Uwaga! Aby zapewnić długotrwałą i wydajną pracę urządzenia, konieczna jest regularna i staranna konserwacja promiennika podczerwieni.

Sprawdzaj czystość reflektora i żarnika podczerwieni co najmniej raz w miesiącu. W razie potrzeby stosuj się do instrukcji czyszczenia i konserwacji.

Z uwagi na zapylenie otoczenia, częstotliwość przeglądów może być zwiększona.

Podczas czyszczenia urządzenia należy wizualnie sprawdzić odkształcenia luster, przewodów i ram. W przypadku jakichkolwiek odkształceń należy skonsultować się z wykwalifikowanym technikiem.

Podczas czyszczenia urządzenia należy wizualnie sprawdzić przewód zasilający i wtyczkę. W przypadku jakichkolwiek odkształceń należy skonsultować się z wykwalifikowanym technikiem.

Zaleca się wymianę reflektora co dwa lata w celu poprawy wydajności pracy..

Czyszczenie

Uwaga! Regularne czyszczenie pomoże Twojemu grzejnikowi pracować dłużej i wydajniej.

Przed czyszczeniem urządzenia odłącz przewód zasilający, aby zapewnić bezpieczeństwo.

Za pomocą płaskiego śrubokręta wyjmij przednią kratkę przez otwór w ramie.

Dla własnego bezpieczeństwa upewnij się, że zasilanie jest wyłączone. Wtyczka zasilania musi być odłączona.

Odbłyśnik i żarnik należy czyścić miękką ściereczką, gładką szczotką lub zimnym lub suchym powietrzem. Ściereczka może być wilgotna, ale nie zbyt mokra. Detergent nie powinien zawierać żadnych chemikaliów.

Unikaj stosowania środków czyszczących, które mogą uszkodzić reflektor (detergent itp.)..



Symbol ten na opakowaniu produktu oznacza, że urządzenia elektrycznego nie można traktować jak zwykłych odpadów domowych, lecz należy je oddać do punktu zbiórki, w którym poddaje się recyklingowi urządzenia elektryczne i sprzęt elektroniczny.

Właściwe postępowanie z produktami przyczynia się do ochrony środowiska i zdrowia Twojej rodziny. Niewłaściwa utylizacja zagraża zdrowiu i środowisku. Więcej informacji na temat recyklingu tego produktu można uzyskać w lokalnym urzędzie gminy, w firmie zajmującej się wywozem śmieci lub w sklepie, w którym produkt został zakupiony.

DEKLARACJA ZGODNOŚCI

Według ISO/IEC Guide 22 i EN 45014

Producent: Foreintrade S.A

Adres producenta: Janówek, ul. Modrzewiowa 54, 05-555 Tarczyn

DEKLARUJEMY, ŻE PRODUKT JEST ZGODNY Z NORMAMI EUROPEJSKIMI

Nazwa Produktu: Nagrzewnica elektryczna / promiennik (oznaczone znakiem towarowym Kraft&Dele)

Model (oznaczenia handlowe): KD6500

Deklaracja:

Wyrób do którego odnosi się niniejsza deklaracja spełnia wymagania Dyrektyw WE:

1. 2014/35/EU LVD Directive
2. 2014/30/EU EMC Directive
3. 2011/65/UE ROHS 2 Directive

Według norm:

EN 60335-2-30:2009+A11:2012+A1:2020+A12:2020+A2:2022+A13:2022

EN 60335-1:2012+A11:2014+A13:2017+A1:2019+A14:2019+A2:2019+A15:2021+A16:2023

EN 62233:2008

Osoba odpowiedzialna za prowadzenie dokumentacji technicznej: MA Dong Hui, Janówek, ul. Modrzewiowa 54, 05-555 Tarczyn

Ma Dong Hui, Tarczyn, 12.12.2025

Foreintrade S.A
Janówek, ul. Modrzewiowa 54
05-555 Tarczyn
NIP: 521-36-70752; Regon: 147383292

