

# ***KRAFT&DELE***

---

PROFESSIONAL

**Tłumaczenie instrukcji oryginalnej**

**KD11743**

**Kuchenka 2 w 1**



Tylko do użytku na zewnątrz

Przeczytaj uważnie niniejszą instrukcję, aby zapoznać się z urządzeniem. Zachowaj tę instrukcję do wykorzystania w przyszłości.

## 1. Zakres zastosowania nagrzewnicy

- Do użytku kempingowego
- Do wspinaczki / użytku górskiego
- Do użytku wędkarskiego
- Do różnych aktywności na świeżym powietrzu

## 2. Części konstrukcji grzejnika

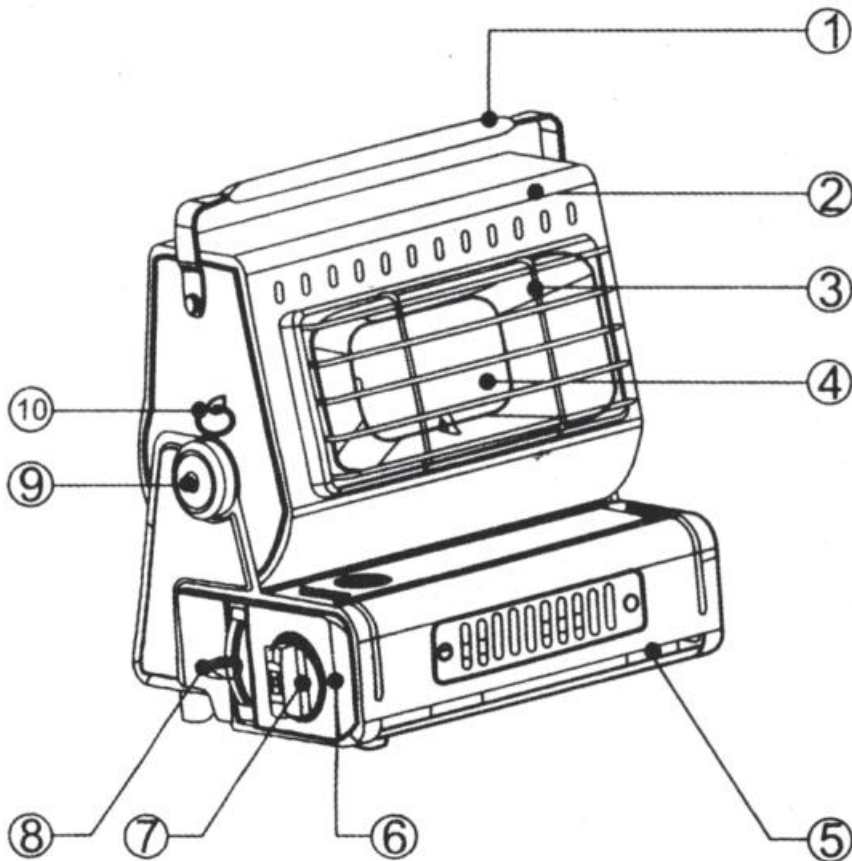

- 1-Uchwyt
- 2-Panel
- 3-Rama z drutu
- 4-Łupek ceramiczny
- 5-Pokrywa puszki z gazem
- 6-Płytką pokrętła sterującego
- 7-Pokrętło sterujące
- 8-Przycisk wkładu gazowego
- 9-Orientacja
- 10-Pierścień do ciągnięcia

**Oznaczenia na panelu sterowania:**

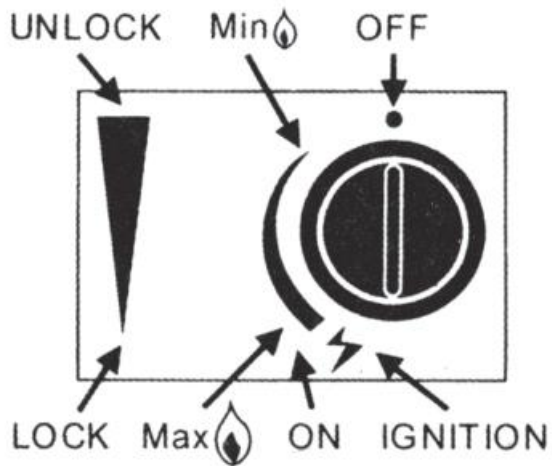

Naciśnij gaz, aby zablokować pozycję.

Przekręć pokrętło regulacyjne w prawo w lewo do pozycji zapłonu, aż zapłon kliknie.

**3. Proces obsługi**

①



Włóż palec do otworu w pokrywie butelki i otwórz ją.

②

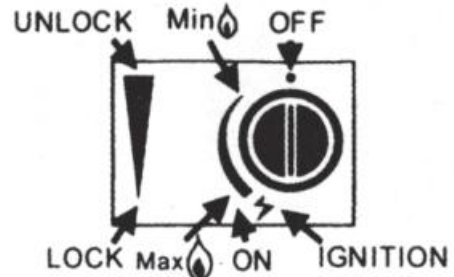

Upewnij się, że pokrętło sterujące jest w pozycji „WYŁ.”, a pokrętło bieguna w pozycji „ZWOLNIJ”.

③

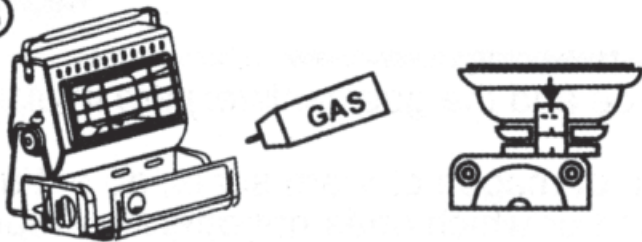

Proszę użyć wskazanego gazu i rozliczyć się z nim zgodnie z podaną liczbą.

④

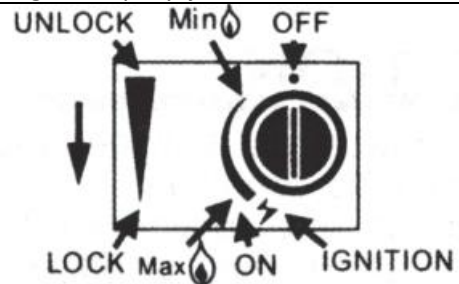

Naciśnij pokrętło bieguna na pozycję „LOCK”, przekręcając pokrętło sterujące w kierunku przeciwnym do ruchu wskazówek zegara, po usłyszeniu „KLIKNIĘCIA” możesz zapalić.

⑤



Wyciągnij pierścień zapłonu asystenta.

⑥

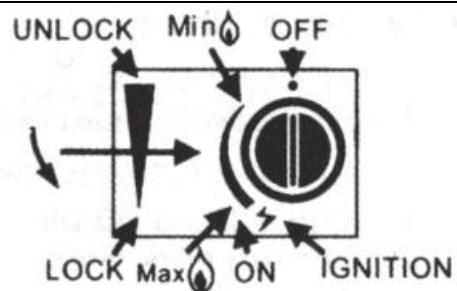

Aby zapalić i zmienić położenie pierścienia, należy przekręcić pokrętło sterujące w kierunku przeciwnym do ruchu wskazówek zegara.

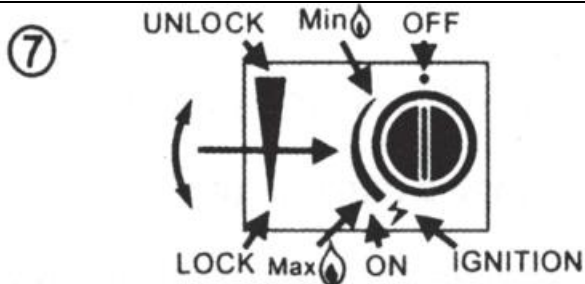

7 Obróć pokrętkę sterującą zgodnie z ruchem wskazówek zegara do pozycji „MIN” i przeciwnie do ruchu wskazówek zegara do pozycji „MAX”

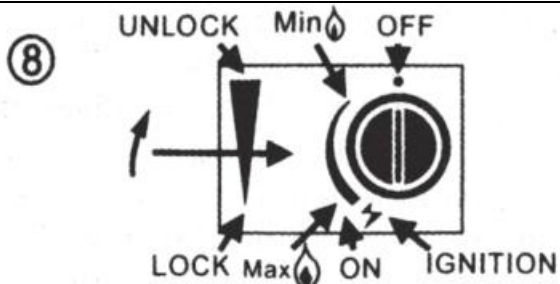

8 Aby wyłączyć dopływ gazu, należy ustawić pokrętkę sterującą w pozycji „OFF”.

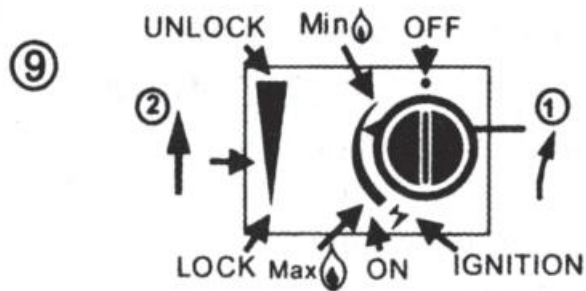

9 Przekręć pokrętkę sterującą zgodnie z ruchem wskazówek zegara na „OFF”, a pokrętkę bieguna ustaw na „RELEASE” i wyjmij puszkę.

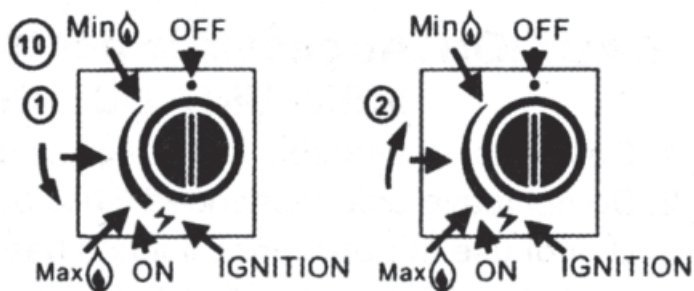

10 Po wyjęciu puszkę, w rurze będzie trochę gazu, należy ją ponownie zapalić. Później nie można już odkręcić pokrętkę sterującego.

#### 4. Podczas użytkowania należy zwrócić uwagę na następujące kwestie.



1 Nie używaj grzejnika do suszenia ubrań lub przedmiotów łatwopalnych. W takim przypadku może to spowodować wypadek, taki jak pożar.



2 Podczas korzystania z grzejnika nie należy go przykrywać. W przeciwnym razie może to spowodować wypadek lub pożar.

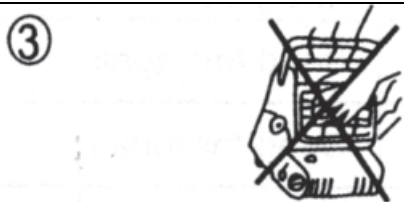

3 Podczas użytkowania grzejnika lub po jego wyłączeniu nie należy dotykać gorących części, takich jak panel, rama druciana, płytki ceramiczne, dopóki grzejnik nie ostygnie.





4 Nie używaj grzejnika do gotowania jedzenia.



5 Nie przypiekaj jedzenia na piecu.



	<p>Proszę nie używać grzejnika w pomieszczeniu bez wentylacji. Używanie grzejnika w takiej sytuacji spowoduje nadmierne zadymienie powyżej normalnego poziomu.</p>
<p>⑦</p>  <p>Po całkowitym zużyciu pojemnika z gazem nie wrzucaj zużytej puszki do otwartego ognia. Może to spowodować wybuch. Upewnij się, że wykonałeś dziurę gwoździem lub wiertłem w zużytej puszcze z gazem, zanim ją wyrzucisz.</p>	<p>⑧</p>  <p>Gaj kontenerowy musi być zamontowany tak, jak pokazano na powyższym rysunku.</p>

**Uwaga:**

- Zakończ proces zapłonu w ciągu 2 sekund. Nie trwa to dłużej niż 3 sekundy, ponieważ może to spowodować wyciek gazu.
- Gdy wkład gazowy jest wystawiony na działanie promieni słonecznych lub wysokiej temperatury, może to doprowadzić do nadmiernego ciśnienia gazu wewnętrznego. Dlatego należy schłodzić wkład gazowy.
- Użycie niestandardowych, starych lub gorszej jakości wkładów może spowodować, że grzejnik nie będzie działał.
- Podczas użytkowania lub bezpośrednio po użyciu nie dotykaj grzejnika i obchodź się z nim ostrożnie.
- Trzymaj grzejnik z dala od małych dzieci.

**Codzienna kontrola i konserwacja:**

Proszę trzymać grzejnik i wkład gazowy oddzielnie, gdy nie są używane.

Proszę nie odkręcać i nie składać grzejnika ponownie.

Upewnij się, że grzejnik nie zawiera pleśni ani rdzy. Utrzymuj go w stanie suchym i czystym.

Po ostygnięciu umieść grzejnik w obudowie i przechowuj w suchym miejscu.

Przechowuj grzejnik i wkład gazowy oddzielnie..

**Specyfikacja**

Zużycie paliwa	Paliwo	Moc	Rozmiar wtryskacza
90g/h	Butane gas	1.8kW	0.44
Ignition electronic piezo		Size: 292x265x190mm Weight: 2kg	

**Tylko do użytku na zewnątrz**

- Nie używać w bezpośrednim świetle słonecznym
- Trzymać spód z dala od brudu i piasku
- Używać tylko na bezpiecznej, stabilnej powierzchni, nie używać urządzenia na plastikowej obudowie.
- Nie używać w pomieszczeniach
- Nie modyfikować urządzenia

**Ważne!**

- Kategoria urządzeń to bezpośrednie ciśnienie butanu i należy jej używać wyłącznie z wkładem gazowym butanowym lub kompatybilnym zamiennikiem zgodnym z normą EN417.
- Próba dopasowania innych typów pojemników z gazem może być niebezpieczna.
- Bezpiecznie utylizuj zużyte wkłady. Nigdy nie przebijaj ich ani nie wrzucaj do ognia.
- Podczas wymiany lub wyjmowania wkładu sprawdź, czy uszczelki (pomiędzy wkładem a urządzeniem) są na swoim miejscu i w dobrym stanie.

**Ostrożnie!**

Jeśli w urządzeniu jest jakiś wyciek (zapach gazu), natychmiast wynieś je na zewnątrz, w dobrze wentylowane miejsce, gdzie wyciek może zostać wykryty i zatrzymany. JEŚLI chcesz sprawdzić wyciek, zrób to na zewnątrz. Nie próbuj wykrywać wycieków za pomocą płomienia, użyj wody z mydłem.



## DEKLARACJA ZGODNOŚCI

Według ISO/IEC Guide 22 i EN 45014

**Producenta:** Foreintrade S.A

**Adres producenta:** JANÓWEK, UL.MODRZEWIOWA 54 05-555 TARCZYN

DEKLARUJEMY, ŻE PRODUKT JEST ZGODNY Z NORMAMI EUROPEJSKIMI

**Nazwa Produktu:** Nagrzewnica 2w1 (oznaczone znakiem towarowym Kraft&Dele)

**Model (oznaczenia handlowe):** KD11743

**Deklaracja:**

Wyrób do którego odnosi się niniejsza deklaracja spełnia wymagania Dyrektyw WE:

1. 2011/65/UE ROHS 2 Directive

**Według norm:**

BS EN 17476:2021+A1:2022

Osoba odpowiedzialna za prowadzenie dokumentacji technicznej: Ma Dong Hui, Janówek, ul. Modrzewiowa 54, 05-555 Tarczyn

Ma Dong Hui, TARCZYN, 20.05.2025